

EDITION 2019/20

# WaterRower

FITNESS & DESIGN





SlimBeam

TriaTrainer

SwingTower

WaterRower Original

## INDICE

5 EDITORIALE

6 ULTIME NOTIZIE 2019

8 LE NOSTRE SOLUZIONI  
FITNESS

14 WATERROWER  
Il Vogatore Originale

24 NOHRDBIKE  
Indoor Cycling

30 SPRINTBOK  
Tappeto per Correre

34 WATERGRINDER  
Pura Intensità

38 SLIMBEAM  
Puro Design

44 WEIGHTWORKX  
Una Stazione Completa

48 TRIATRAINER  
Panca 3 in 1

52 SWINGBELL  
Manubri Swing

58 WALLBARS  
Un Classico



WallBars

NOHrDBike

EauMe Board

### I NOSTRI ACCESSORI FITNESS

64 Eau-Me Board, HaptikBall e HedgeHock.

70 NOHrDWALL  
Parete Fitness

76 LE NOSTRE APP  
My-NOHrD.com, WeRow, SmartRow

### I NOSTRI SERVIZI

84 Progetto, Clienti, Location.

88 FITNESS RESPONSABILE

89 I NOSTRI LEGNAMI

90 WATERROWER WORLDWIDE



NOHrDWall

WaterRower Original



SlimBeam

NOHrDBike

WaterGrinder

# BREVE STORIA

---

## WaterRower - Since 1988

Nel 1988 John Duke, canottiere della Yale Rowing Team e della squadra nazionale degli Stati Uniti, creò WaterRower un vogatore ideato per rivivere le stesse emozioni del canottaggio.

Un vogatore unico che utilizza la tecnologia basata sul principio della resistenza dell'acqua. La sua particolarità è la WaterFlyWheel brevettata e progettata al fine di riprodurre le dinamiche fisiche del canottaggio.

Da 30 anni Peter King, supervisiona la combinazione del design, tecnica artigianale ed etica nell'utilizzo dei materiali, che danno vita al vogatore WaterRower. Sostenibilità assicurata grazie al legno utilizzato proveniente dalle foreste dei monti Appalachi dell'est degli Stati Uniti.

## Nel 2010 arriva NOHRD

La crescente domanda dei clienti WaterRower, relativa a prodotti per il fitness con design funzionale ed ecologico, suggerisce a Dominik Kuprecht, fondatore e CEO di WaterRower Germany, la creazione del marchio NOHRD, avvenuta nel 2010. La gamma di attrezzature per il fitness WaterRower viene quindi ampliata con i prodotti WallBars, SlimBeam, TriaTrainer, Swing Bell, NOHRD Wall, WaterGrinder e dal 2018 NOHRD Bike.

Molto più che semplici attrezzature sportive, i prodotti NOHRD incarnano tutti gli aspetti della funzionalità, del design e della produzione sostenibile. Preziosi strumenti per lo sport, realizzati con materiali naturali, in grado di combinarsi perfettamente con qualsiasi tipologia di arredamento.

Macchine a cavo, panche per esercizi, attrezzature cardio, spalliere ed accessori, sono alcune delle attrezzature sportive di alta gamma NOHRD, realizzate artigianalmente a Nordhorn, in Germania, con l'utilizzo di legno proveniente da foreste ecosostenibili della Germania.



# NEL 2019

## L'UNIONE DI SPRINTBOK AL GRUPPO WATERROWER/ NOHRD

---

A settembre 2019 il gruppo WaterRower/NOHRD acquista Sprintbok. Il tapis roulant non motorizzato, si unisce ufficialmente a WaterRower/NOHRD ed amplia la già sostanziosa gamma di attrezzature proposte.

L'esperienza di WATERROWER e NOHRD si materializza nel nuovo design dal tappeto, ottenendo maggiori prestazioni e comfort.

Ecologico, non necessita di elettricità per il suo funzionamento. Chi lo utilizza può stabilire il proprio ritmo, ottenendo sensazioni pari alla corsa classica.

L'evoluzione del nuovo Sprintbok: le fiancate dello Sprintbok V2, in legno massiccio, e proposte nelle essenze di frassino, quercia, ciliegio e noce; le linee ed il concetto della sua struttura in acciaio «ripensata» per dare una maggiore stabilità; un nuovo schermo con l'App Sprintbok integrata.



## PACCHETTO HOME SOLUZIONI HOME FITNESS

---

Un' offerta completa che comprende una macchina cardio Swing Tower con Swing Bell e una panca TriaTrainer. E' possibile l' integrazione della spalliera WallBar (10 e / o14 barre) e l'ercolina a cavo SlimBeam.

Un perfetto mix per un' attività cardio e per rassodare e rinforzare la struttura muscolare.

Crea sessioni fitness personalizzate utilizzando MyNOHRD.com, che offre più di 300 esercizi video sui dispositivi NOHRD e WaterRower.

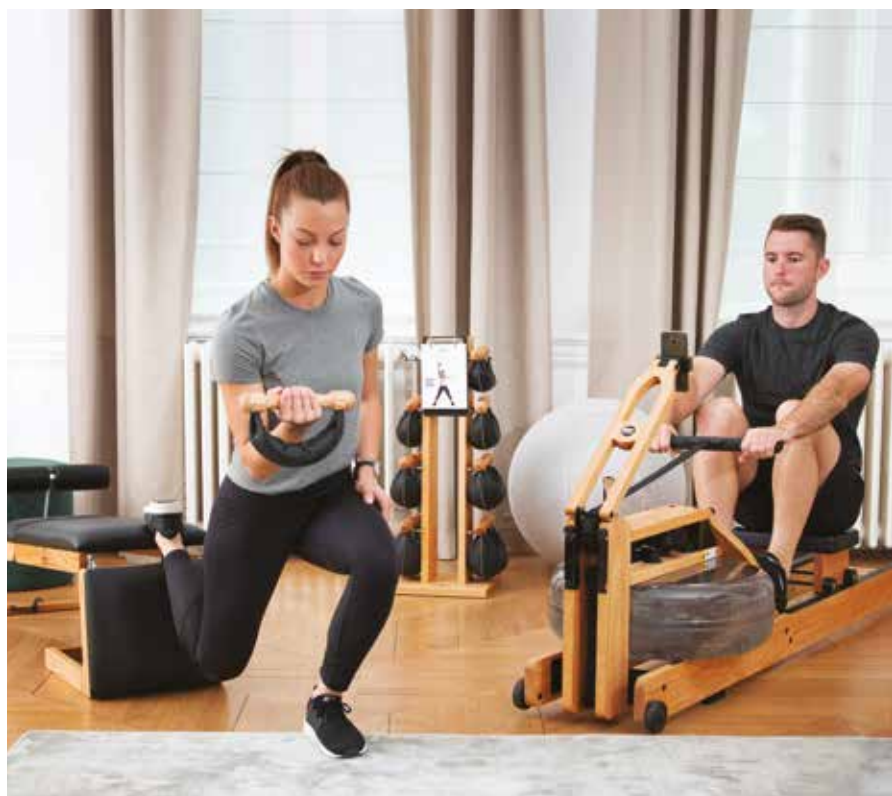



## NOHrDBIKE, VERA E PROPRIA WORKSTATION

---

Con i nuovi accessori NOHrDBike, sarà possibile lavorare allenandosi. La tua bici si trasformerà in una vera workstation.

Lo schienale fissato alla sella permette una posizione eretta, tale da permettere alla schiena il miglior comfort possibile.

Il tuo computer potrà essere comodamente appoggiato al supporto fissato sul manubrio.



## NOHrDWALL COMPACT

---

Nel 2019, la gamma NOHrDWall si amplia con l'ingresso di NOHrDWall Compact.

Soddisfa l'esigenza di chi ha spazi più piccoli, per mezzo di moduli essenziali dal design pulito.

Con l'utilizzo del modulo Ski Trainer verranno sollecitati i muscoli degli arti superiori e inferiori e del tronco, al fine di sviluppare resistenza e forza.



## IL TUO WATERROWER

---

I vogatori WaterRower sono personalizzabili, variando tipologia di legno ed il colore. Rendi unico il tuo vogatore con il logo aziendale, uno slogan o una grafica a piacere.





# Le nostre soluzioni

## HOME FITNESS

---

Una nuova dimensione per le vostre sessioni di fitness, grazie al design esclusivo, alla tecnologia innovativa, alla qualità e alla funzionalità unica dei nostri prodotti, abbinati al nostro know-how. Ma non è solo un ottimo strumento per il fitness ma anche un moderno elemento di arredo.

- 1 - Package Home con WallBar con WaterRower, TriaTrainer (Simili Pelle) e la SwingTower (2,4,6,8 kg) In legno di frassino - 2 568 €  
Per la sessione Cardio - Rafforzamento muscolare e Stretching.
- 2 - Package Area Fitness integrato in un ambiente con SlimBeam, la SwingTower (2,4,6,8 kg) e il TriaTrainer (Vera Pelle) In legno di ciliegio - 2 844 €  
Per le sessioni Funzionali e Training, Muscolari e Rafforzamento muscolare.
- 3 - Pack Home con NOHrDBike, TriaTrainer (Vera Pelle) la SwingTower (1,2,4,6 kg) In legno di frassino - 3 539 €  
Per sessioni di Resistenza, Cardio e Rafforzamento muscolare.







# Le nostre soluzioni professionali

## STUDIO & FITNESS CENTER

Soluzioni fitness che si combinano perfettamente con lo spazio a tua disposizione. Ideali per palestre, studi medici, centri fitness e alberghi.

Dalla progettazione alla realizzazione sarai accompagnato dal nostro personale. Per mezzo della visualizzazione 2D e 3D, avrai una visione realistica del tuo progetto.

1 - Grow Fitness Studio a Londra, Inghilterra, dotato di WaterRower A1 personalizzati.

2 - NOHrD Arena : una soluzione fitness chiavi in mano, per lo svolgimento di corsi dove tutti i partecipanti eseguono la stessa sessione con uno sforzo commisurato alla propria capacità. Presente a Nordhorn (Germania) e dall'aprile 2019 a Vienna (Austria).

3 -Sviluppo di un' area fitness con WaterRower, NOHrDBike, EauMeBoard, TriaTrainer, SwingBoard, Wallbar e SlimBeam. Le nostre soluzioni si adattano a spazi sia piccoli che grandi.

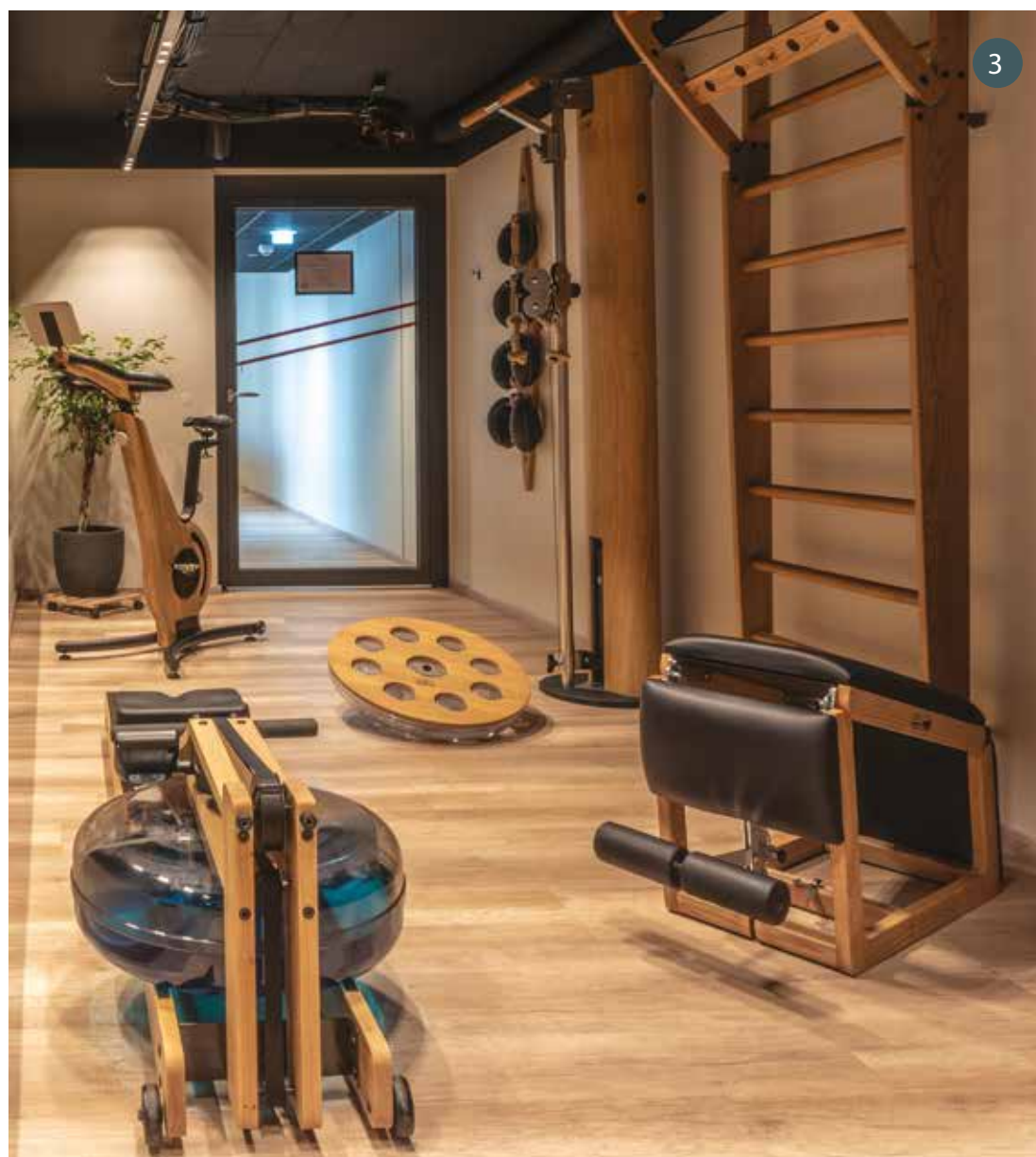



1



2



# Le nostre soluzioni professionali

## HOTEL & SPA

---

Nate dalla volontà di integrare pienamente gli spazi fitness nel cuore degli Hotel e delle Spa, le nostre soluzioni fitness su misura offrono un'esperienza unica grazie a sessioni sportive personalizzabili per diverse aree di un hotel: in camera, nel rispetto di privacy e comfort, nelle aree wellness per un'esperienza a 360° o nelle apposite sale fitness.

1 - NOHrDWall : una soluzione completa per il fitness, idonea per una stanza o a una suite oppure per un'area di allenamento personalizzato. È attualmente presente nelle suite Vitality Room degli stabilimenti Swissôtel di Zurigo e Singapore.

2 - Soluzione Spa e Area Benessere : le nostre attrezzature per il fitness renderanno le Spa luoghi in cui la combinazione di eleganza, benessere e sport permetteranno un'esperienza unica per il corpo e la mente.

3 - Soluzioni Rooms & Suites : con WaterRower, TriaTrainer e SwingTower nelle stanze o nelle suite, potrai offrire un servizio esclusivo agli ospiti. La stanza non sarà più un semplice luogo di passaggio ma un ambiente vitale e di benessere. Un'esperienza che arricchirà i tuoi ospiti durante il loro soggiorno.



3

# WATERROWER

## L'originale con la resistenza dell'acqua

Il WaterRower utilizza una tecnologia basata sul principio della resistenza dell'acqua, è specificamente progettato per riprodurre la dinamica fisica di uno scafo che scivola sull'acqua.

Silenzioso e tranquillo; solo il suono dell'acqua è percepibile per un'atmosfera di benessere al 100%.

Conosciuto e lodato per il suo stile unico, è stato premiato per le sue linee da professionisti del Design. E' presente ad oggi al London Design Museum. Compatto, quando riposto in posizione verticale, non occupa più spazio di una sedia.



# MADE IN USA



  
WaterRower  
**30<sup>TH</sup>**  
Anniversary  
1988 - 2018

# WaterRower

## LE SENSAZIONI DEL CANOTTAGGIO



Il canottaggio è da tempo riconosciuto come lo sport perfetto per un allenamento completo e un'attività salutare. Fu a metà degli anni '80 che John Duke, canottiere della Yale Rowing Team e della squadra nazionale degli Stati Uniti, creò il vogatore WaterRower per riassaporare le sensazioni dello sport.

Lo scafo scivola sull'acqua senza sforzo apparente, in perfetta simbiosi con la natura. Nell'immagine armoniosa associata a questo movimento, nulla fa pensare ad uno sforzo fisico. Tuttavia, questo potente movimento fluido e armonioso, combinato con il perfetto coordinamento di forza e velocità, rende il canottaggio lo sport di resistenza per eccellenza.

«Un mix di attività leggera e intensa...Il vogatore WaterRower simula, nel modo più fedele possibile, le sensazioni vissute durante la pratica del canottaggio. Il vorticare delle pale nel suo serbatoio (WaterFlywheel) riproduce la dinamica fisica di un remo sull'acqua. Grazie alla resistenza dell'acqua, alla nobiltà ed alla qualità dei materiali utilizzati e della produzione, WaterRower è il dispositivo ideale per un esercizio completo.

«Rafforza il tuo corpo, la tua mente e la tua anima»

Vogare con WaterRower aumenta il benessere fisico ed emotivo. L'esercizio con il vogatore non ha impatto per le articolazioni e non causa lesioni. Sia per un'attività professionistica che ricreativa, scoprirai un nuovo livello di sport con maggiore potenza e forma e un aumento delle tue capacità di concentrazione.



## RESISTENZA DELL'ACQUA

Il WaterRower funziona secondo il principio della resistenza idrodinamica. È proporzionale al tuo sforzo e non vi è alcun rischio di sovraccarico (maggiore è la velocità che agisce sul «WaterFlywheels» quando si esegue l'esercizio, più elevato sarà lo sforzo).

La resistenza del WaterRower dipende dalla potenza della tua vogata, si adatta automaticamente a chi lo utilizza.

Più veloce vogherai, più forte sarà la resistenza.





# WaterRower

## L'ESERCIZIO PERFETTO



Il vogatore fa lavorare i muscoli più importanti e ha un effetto positivo sull'intero sistema circolatorio: mentre aumenta la massa muscolare, diminuisce il grasso e migliora le prestazioni cardiovascolari.

- Utilizza contemporaneamente l'84% dei muscoli del corpo: più specificamente quelli delle gambe, glutei, addome e schiena (vedi immagine sopra).
- Benefici di una sessione sul WaterRower: brucia il massimo delle calorie e massimizza lo sforzo durante un breve periodo di esercizio.
- Aumenta il tuo benessere fisico ed emotivo: un'attività leggera e intensa allo stesso tempo...
- Movimenti fluidi, senza impatto o torsione: protegge le articolazioni.
- Una resistenza auto-regolatrice : nessuna impostazione di resistenza, si adatta a ciascun utente. Più potente è il tuo gesto, più forte sarà la resistenza.

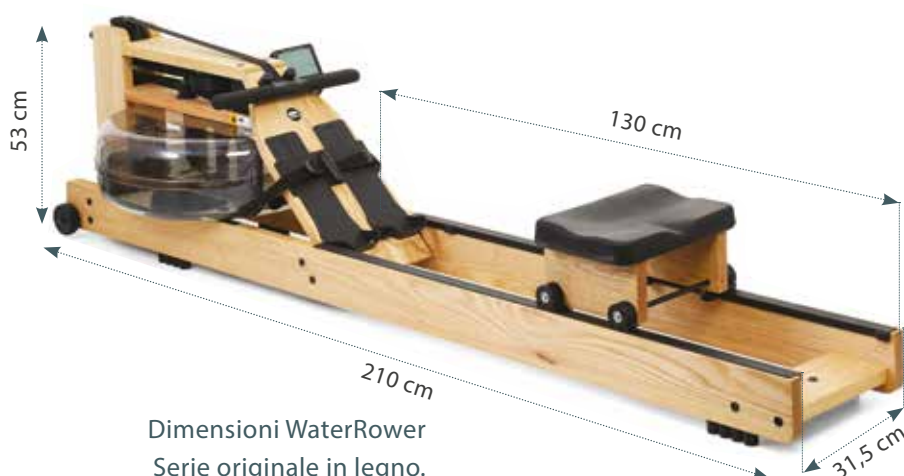

Dimensioni WaterRower  
Serie originale in legno.

Larghezza fino a serbatoio : 56 cm

Design compatto :  
si allinea verticalmente.



# WaterRower

## FABBRICAZIONE DI QUALITÀ

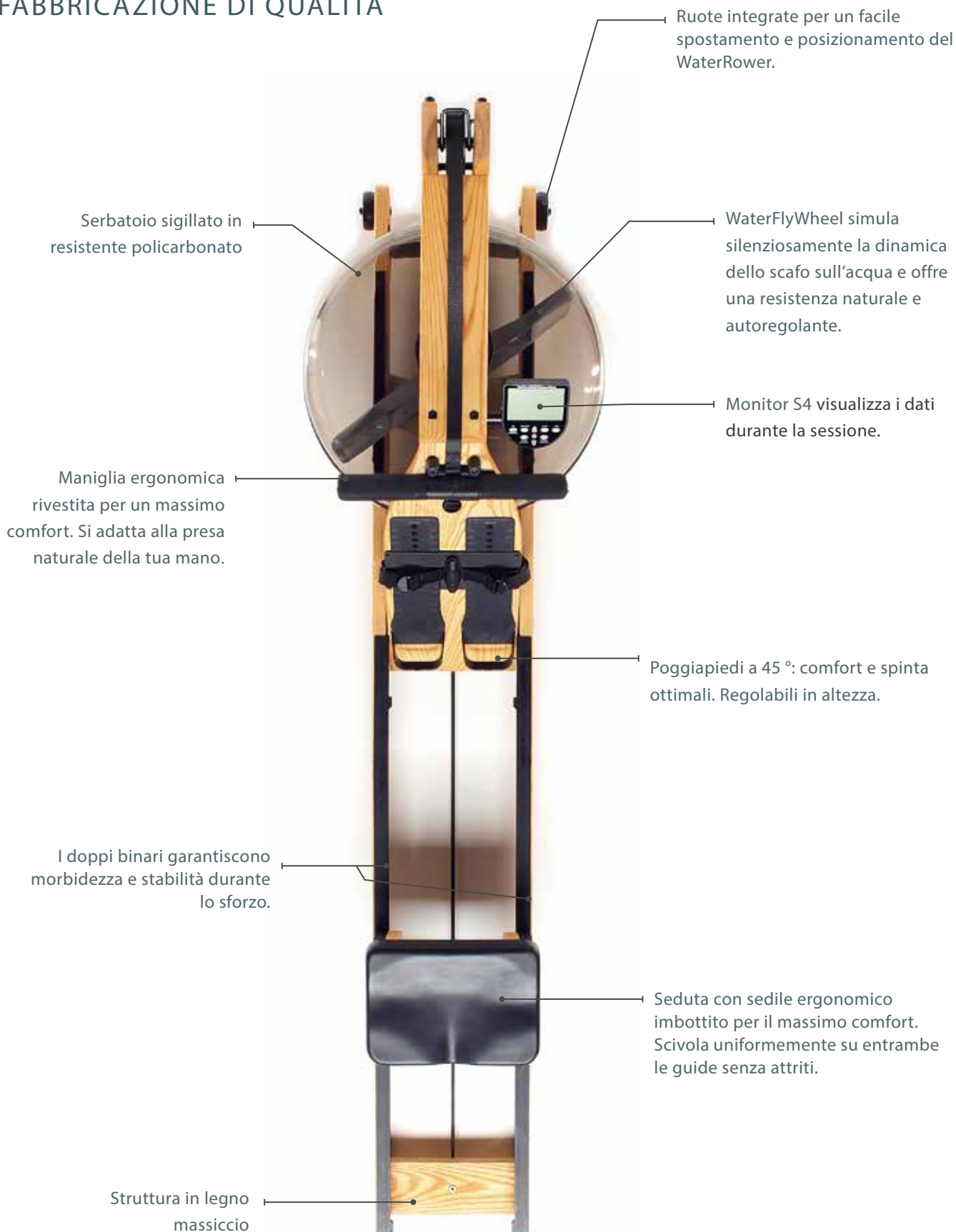

WaterRower è una delle attrezzature per il fitness più compatte presenti sul mercato, grazie ad una superficie di dimensioni pari a 210 x 56 cm. Qualunque sia la tipologia di rifinitura, WaterRower è resistente agli urti e alla corrosione. Garanzia di 2 anni per i componenti e di 10 anni sul telaio (a seguito della registrazione del tuo dispositivo). Scegliere WaterRower è un investimento a lungo termine per la tua salute e il tuo benessere.

# WaterRower Serie Originale

Vogatore dotato di monitor S4. Struttura in legno massello

Peso con serbatoio vuoto: 30,5 kg - Dimensioni (Lunghezza - Larghezza - Altezza): 210 x 56 x 53 cm



WaterRower Frassino

Codice : WR 100 S4

Prezzo : 1 199 €



WaterRower Quercia

Codice : WR 230 S4

Prezzo : 1 299 €



WaterRower Faggio

Codice: WR 110 S4

Prezzo : 1 299 €



WaterRower Club Sport

Codice: WR 150 S4

Prezzo : 1 399 €



WaterRower AllBlack

Codice: WR 160 S4

WaterRower AllWhite

Codice : WR 175 S4

Prezzo : 1 399 €



WaterRower Ciliegio

Codice: WR 200 S4

Prezzo : 1 499 €



WaterRower Noce

Codice : WR 300 S4

Prezzo : 1 699 €

# WaterRower Serie M1

Vogatore dotato di monitor S4. Struttura in alluminio.



WaterRower M1 LoRise

Codice : WR 500 S4

Peso vuoto : 42 kg

Dimensione : 223 x 56 x 53 cm

Prezzo : 1 599 €



WaterRower M1 HiRise

Codice : WR 510 S4

Peso vuoto : 46 kg

Dimensione : 223 x 56 x 71 cm

Prezzo : 1 699 €

# WaterRower Serie S1

Vogatore dotato di monitor S4. Struttura in acciaio inossidabile.



WaterRower S1

Codice : WR 400 S4

Peso a vuoto : 45 kg

Dimensione : 210 x 56 x 53 cm

Prezzo : 2 499 €

# WaterRower Serie A1

Vogatore monorotaia equipaggiato con monitor A1. Binario in alluminio, struttura in legno



WaterRower A1

Codice : WR 120 Home

Peso vuoto : 31 kg

Dimensione : 215 x 56 x 53 cm

Prezzo : 999 €

# WaterRower

## SCHEMA COMPARATIVO



MODELLO WATERROWER	LEGNO ORIGINALE	M1 LORISE M1 HIRISE	S1	A1
Struttura	Legno	Alluminio	Acciaio Inox	Legno/Alluminio
Numero binari	2	2	2	1
Dimensione in cm (LUNGHEZZA X LARGHEZZA X ALTEZZA)	210 x 56 x 53	223 x 56 x 53 223 x 56 x 71	210 x 56 x 53	215 x 56 x 53
Altezza sedile (in cm)	31	33,5 51	30	26
Peso (in kg e vuoto)	35	42 46	45	31
Peso massimo dell'utente (in kg)	150	180	180	130
Serbatoio: livello d'acqua consigliato (in Litri)	18	18	18	18
Monitor	S4, USB	S4, USB	S4, USB	A1
Compatibile con SmartRow	Si	No	No	Si
Compatibile con WeRow	Si	Si	Si	Si
Longheroni opzionali XL (specificare al momento dell'ordine)	Si	No	No	Si
Supporto PC	Si	No	Si	No
Supporto Tablet & Smartphone	Si	No	No	Si
Sacca Protettiva	Si	No	Si	No
Posizionamento verticale	Si	Si	Si	Si
Personalizzazione	Si	Si	No	Si
Numero imballaggi	2	LoRise : 2 HiRise : 3	2	2
Dimensione imballaggi (Cartone 1 e Cartone 2 in cm)	71 x 61 x 61 / 28 216 x 17 x 9 / 11	71 x 61 x 61 / 35 219 x 38 x 9 / 14 219 x 38 x 9 / 14	71 x 61 x 61 / 29 216 x 17 x 9 / 18	70 x 60 x 60 / 25 140 x 25 x 33 / 15

### Raccomandazioni :

- Riempi il serbatoio con 18 litri di acqua. Non superare i 19 litri di acqua.
- Per la manutenzione tenere pulita la struttura e trattare l'acqua con le compresse di purificazione (ogni 6 mesi); sono le uniche 2 operazioni di manutenzione richieste da WaterRower.

### Osservazioni :

- Per i modelli in legno, le varietà di legno sono diverse, il prezzo dei vogatori quindi varia a seconda della tipologia del legno.
- I prezzi indicati sono comprensivi di IVA. L'elaborazione computerizzata di immagini e la stampa del catalogo potrebbero aver leggermente modificato l'aspetto dei colori e delle caratteristiche dei materiali. Vengono forniti tutti gli accessori necessari per il montaggio. Il tempo di assemblaggio è stimato in meno di 30 minuti.

# WaterRower

## ACCESSORI







ACCESSORI	DESCRIZIONE	CODICE	PREZZO
	<p><b>STARTER KIT</b></p> <p>Tutto ciò di cui hai bisogno per goderti appieno il tuo WaterRower. Incluso: 1 tappetino - 1 kit cardio ANT + wireless - kit di pulizia.</p>	WR 615	145 €
<b>MANUTENZIONE DEL WATERROWER</b>			
	<p><b>KIT PULIZIA</b></p> <p>Kit completo per la manutenzione ottimale del tuo WaterRower. Comprende: 1 spray detergente sintetico, 1 spray ad olio per il legno, 1 panno in cotone, 1 panno abrasivo, 2 confezioni da 5 compresse per purificare l'acqua del serbatoio.</p>	WR 640	35 €
	<p><b>PASTIGLIE PER PURIFICARE L'ACQUA</b></p> <p>Purifica l'acqua, previene la formazione di alghe ed evita depositi di calcare nel serbatoio. Una pastiglia è sufficiente per mantenere pulito il tuo serbatoio. Confezione da 5 compresse.</p>	WR 960	9,95 €
	<p><b>SOLUZIONE COLORANTE</b></p> <p>Trasforma l'acqua del serbatoio nel colore del Mar dei Caraibi. Non usare con le pastiglie per la purificazione.</p>	WR 630	9,95 €
	<p><b>SACCA PROTETTIVA</b></p> <p>Protegge il tuo WaterRower da polvere, pioggia o umidità in eccesso. Ideale per cantine o garage ... Colore grigio.</p>	WR 600	90 €
<b>COMFORT</b>			
	<p><b>CUSCINO DOPPIA DENSITA' ERGPAD</b></p> <p>Progettato per il vogatore WaterRower. Dona conforto e sollievo diminuendo la pressione sulla schiena. Composto da 2 strati di polimero, uno strato morbido e uno strato più deciso. Provalo e sentirai la differenza.</p>	WR 911	39,95 €
	<p><b>IMPUGNATURA ERGONOMICA OARSOME</b></p> <p>L'impugnatura ergonomica per evitare il dolore alle mani. Realizzato in plastica flessibile; Soluzione efficace per migliorare la presa e renderla più agevole.</p>	WR 6016	50 €
	<p><b>TAPPETO SPORTIVO WATERROWER</b></p> <p>Tappetino ginnico di WaterRower progettato per:</p> <ul style="list-style-type: none"> <li>- Proteggere le superfici di appoggio.</li> <li>- Stabilizzare il vogatore WaterRower.</li> <li>- Eseguire vari esercizi ginnici.</li> <li>- Dimensioni: 228x90 cm. Spessore: 0,5 cm. Colore nero</li> </ul>	WR 610	70 €
<b>CARDIO</b>			
	<p><b>KIT CARDIO ANT</b></p> <p>Il kit cardio misura con precisione la frequenza cardiaca utilizzando la tecnologia wireless ANT + sarà possibile visualizzare in modalità wireless sullo schermo del monitor S4 del WaterRower. E' disponibile nella versione con ricevitore interno o esterno.</p>	WR 7042 INT	95 €
		WR 7042 EXT	90 €

# WaterRower

## ACCESSORI



ACCESSORI	DESCRIZIONE	RIFERIMENTI	PREZZO	
	<p><b>SUPPORTO SMARTPHONE E TABLET</b></p> <p>Si installa facilmente alla struttura del WaterRower. Supporto standard per Smartphone. Per telefoni o tablet con larghezza compresa tra 5 e 8,89 cm</p>	<p>FRASSINO</p> <p>QUERCIA</p> <p>CLUB</p> <p>CILIEGIO</p> <p>NOCE</p>	<p>50 €</p> <p>60 €</p> <p>60 €</p> <p>75 €</p> <p>100 €</p>	
	<p><b>SUPPORTO SMARTPHONE E TABLET - MEDIUM</b></p> <p>Per telefoni o tablet con larghezza compresa tra 15,5 cm e 22 cm.</p>	<p>WR 651 M</p>	<p>10 €</p>	
	<p><b>SUPPORTO SMARTPHONE E TABLET - LARGE</b></p> <p>Per telefoni o tablet con larghezza compresa tra 16,45 cm e 24,23 cm.</p>	<p>WR 651 L</p>	<p>10 €</p>	
	<p><b>SUPPORTO TABLET E COMPUTER</b></p> <p>Guarda un film o i nostri video, niente di più semplice con questo supporto! Si collega semplicemente alla parte superiore del WaterRower. (Tablet non incluso)</p>	<p>FRASSINO</p> <p>QUERCIA</p> <p>CLUB</p> <p>CILIEGIO</p> <p>NOCE</p>	<p>WR 605</p> <p>WR 604</p> <p>WR 606</p> <p>WR 607</p> <p>WR 608</p>	<p>95 €</p> <p>95 €</p> <p>95 €</p> <p>95 €</p> <p>95 €</p>
	<p><b>ADATTATORE-HIRISE</b></p> <p>L'adattatore HIRISE è stato progettato per sollevare il sedile di 20 cm rispetto a un WaterRower tradizionale.</p>	<p>FRASSINO</p> <p>QUERCIA</p> <p>CLUB</p> <p>CILIEGIO</p> <p>NOCE</p>	<p>WR100HR</p> <p>WR230HR</p> <p>WR150HR</p> <p>WR200HR</p> <p>WR300HR</p>	<p>100 €</p> <p>100 €</p> <p>100 €</p> <p>100 €</p> <p>100 €</p>
	<p><b>RAILS XL</b></p> <p>Per utenti oltre i 2 metri. Aumenta la lunghezza delle guide di 10 cm!</p> <p>La lunghezza totale con questa opzione è di 220 cm. Da specificare al momento dell'ordine.</p>	<p>FRASSINO</p> <p>QUERCIA</p> <p>CLUB</p> <p>CILIEGIO</p> <p>NOCE</p>	<p>WR100XL</p> <p>WR230XL</p> <p>WR150XL</p> <p>WR200XL</p> <p>WR300XL</p>	<p>85 €</p> <p>85 €</p> <p>85 €</p> <p>85 €</p> <p>85 €</p>



### SMARTROW: SFRUTTA AL MASSIMO IL TUO WATERROWER. VEDI PAG. 83

Perfeziona le tue prestazioni sul vogatore con la tecnologia SmartRow, il nuovo accessorio per le tue sessioni fitness con WaterRower.

SmartRow è una puleggia optional di nuova generazione per WaterRower. Si collega via Bluetooth allo smartphone / tablet e calcola accuratamente la potenza, la distanza, il numero di vogate effettuate e le ritrasmette all'applicazione.

L'accessorio SmartRow è venduto separatamente dal WaterRower - Prezzo: 250 €

### L'APPLICAZIONE SMARTROW

Viene utilizzato esclusivamente con l'accessorio SmartRow, registra e memorizza tutti i dati delle sessioni. Disponibile su iOS e Android.



MADE IN GERMANY





# NOHRDBIKE

## Indoor Cycling

NOHRd presenta NOHRDBike, la nuova bici da ciclismo indoor con un design minimalista e una tecnologia innovativa.

La bicicletta NOHRd offre una nuova interpretazione delle attrezzature per il fitness che fino ad oggi avevano una semplice funzione sportiva. NOHRd Bike è uno strumento elegante e funzionale, un oggetto del desiderio che esibiamo e ammiriamo, suscita la voglia di essere toccato, usato e mostrato in casa, in un salone, in ufficio, in una stanza d'albergo. Spazi dove lavoro e allenamento convivono con il relax, esercizio e piacere condividono gli stessi spazi di vita in perfetta armonia.



# NOHrDBike

PRODUZIONE ARTIGIANALE DI QUALITA'

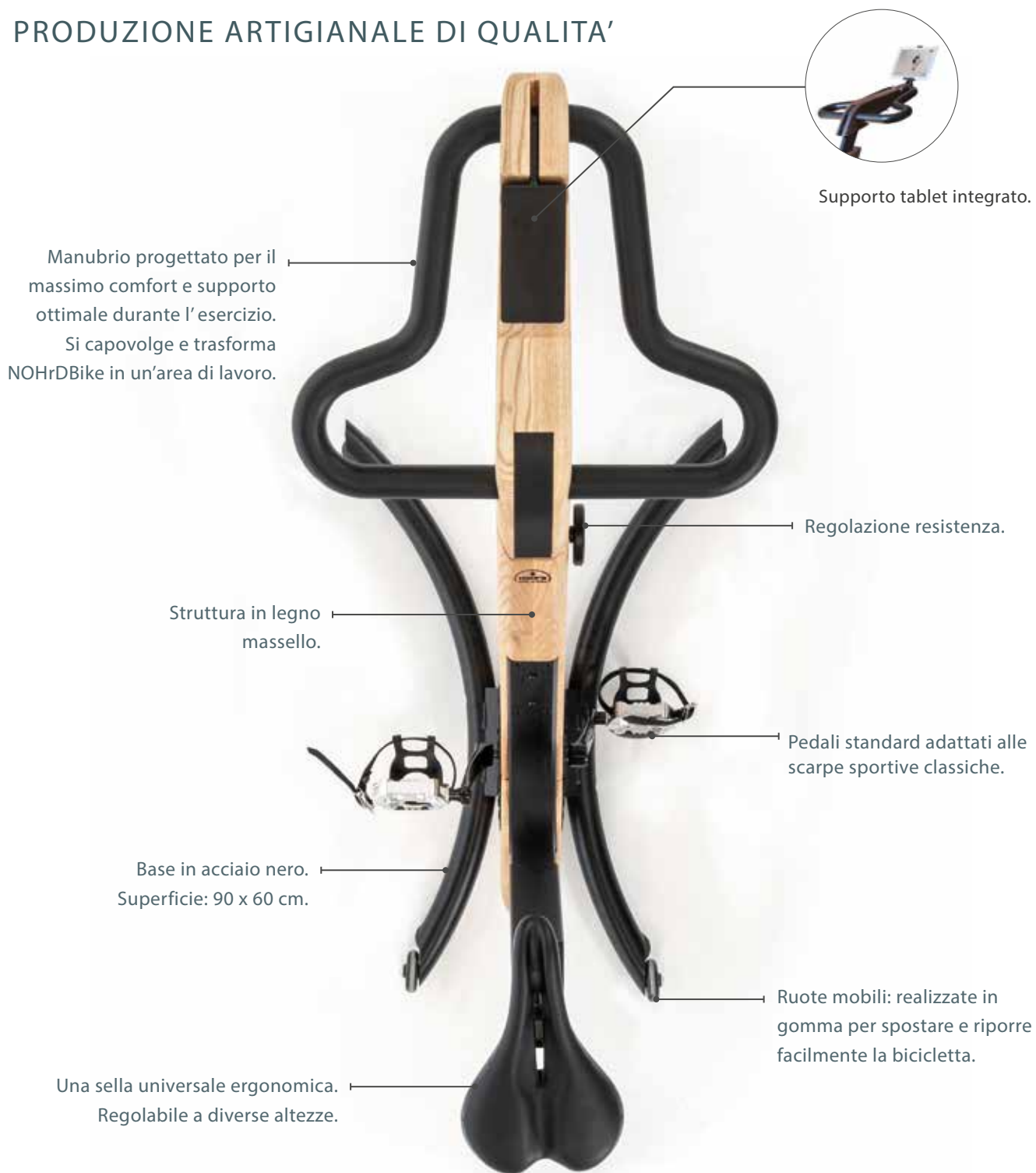

## UNA RESISTENZA UNICA

- Ruota inerziale 5,5 kg con rapporto 1: 8.
- Frenata magnetica.
- Fornisce una pedalata fluida ed equilibrata, degna di una vera bici da corsa.
- Bassa manutenzione.
- Utilizzo piacevole e silenzioso.
- Compatto e di design.



# NOHrDBike Pro con monitor

NOHrD completa la sua gamma NOHrDBike con NOHrDBike Pro che include un monitor montato sulla parte superiore del manubrio.

Il monitor è un tablet Android che consente l'utilizzo dell'App NOHrDBike che si collega tramite Bluetooth a NOHrDBike. Altre App disponibili su Google Play sono scaricabili sul tablet.

Necessita di una connessione WiFi.

## APP NOHRD BIKE

- Un'App appositamente progettata per il monitoraggio delle sessioni su NOHrDBIKE.
- Dati sulle prestazioni della sessione.
- Allenamenti predefiniti nei video.
- Passeggiate virtuali con selezione di paesaggi.
- Passeggia per Parigi, Sydney, in riva al mare.
- Sessioni di allenamento guidate da un allenatore.
- Incluso nel monitor con NOHrDBike Pro.
- Disponibile per smartphone e tablet.

DISPONIBILE SU



DISPONIBILE SU



Richiede iOS 10.2 o successivo (compatibile con iPad).  
Richiede Android versione 5.0 o successiva



### VISUALIZZAZIONE PERSONALE

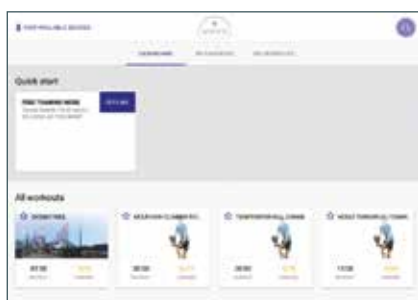

Scegli tra il programma di avvio rapido, gli esercizi preregistrati o la posizione da assumere.

Le tue sessioni preferite sono registrate in «Preferiti»-«MyWorkouts». Si sincronizza con il tuo account My-Nohrd e visualizza tutte le tue sessioni di lavoro.

### MODALITA QUICK START



L'App visualizza la distanza percorsa, la durata, la velocità, il ritmo al minuto, la resistenza e la potenza.

Puoi scegliere il tipo di dati che vuoi vedere durante la sessione.

### MODALITA CLIMBER MONTAGNA



1 - L'App ti dice la % di resistenza e l'obiettivo del passo da raggiungere per un tempo specificato. «Avanti» indica i seguenti obiettivi da raggiungere.

2 - Visualizzazione dei dati della tua sessione. Puoi scegliere il tipo di dati che vuoi vedere durante la sessione.

Durata 30 minuti.

# NOHrDBike

## POSIZIONI E APP DEDICATE

Nel praticare il tuo «Indoor Cycling», ci sono 3 posizioni principali per l'esercizio: la posizione spinning, la posizione gara e la posizione seduta con la schiena dritta. La bici NOHrD è progettata per il massimo comfort in ciascuna delle sue posizioni.

Lavora monitorando la tua frequenza cardiaca, resistenza e forza.



1

Posizione Spinning



2

Posizione da Gara



3

Posizione Seduta

## DIMENSIONI

### NOHrDBIKE & NOHrDBIKE PRO

- 1 Supporto per sella standard per utenti di altezza tra 1 m 65 e 2 m. Supporto per sedile optional disponibile per utenti da 1 m 65 a 2 m. (da specificare al momento dell'ordine)

- 2 Larghezza : 40 cm
- 3 Larghezza : 60 cm



# NOHrDBike

## MODELLI & ACCESSORI

MODELLI	RIFERIMENTO	DIMENSIONI	PESO	PREZZO
	22.100 - Frassino	Area d'ingombro: 90 x 40 x 60 cm	60 kg	2 495 € 2 995 €
	22.101 - Club Sport	Area d'ingombro: 90 x 40 x 60 cm	60 kg	2 695 € 3 195 €
	22.104 - Quercia	Area d'ingombro: 90 x 40 x 60 cm	60 kg	2 695 € 3 195 €
	22.105 - Shadow	Area d'ingombro: 90 x 40 x 60 cm	60 kg	2 695 € 3 195 €
	22.102 - Ciliegio	Area d'ingombro: 90 x 40 x 60 cm	60 kg	2 895 € 3 395 €
	22.103 - Noce	Area d'ingombro: 90 x 40 x 60 cm	60 kg	3 295 € 3 795 €

Dimensione imballaggi  
(LUNGHEZZA x LARGHEZZA x ALTEZZA | PESO)

Tutte le nostre NOHrDBIKE sono accuratamente imballate a mano e spedite preassemblate in 2 cartoni  
CARTONE 1 : 120 x 40 x 60 cm | 30 kg CARTONE 2 : 80 x 60 x 16 cm | 30 kg CARTONE 3 : 45 x 50 x 10 cm | 3 kg



### SUPPORTO TABLET

Lavoro ed esercitarsi? È possibile!

Il supporto si appoggia al manubrio e permette l'uso del Tablet o PC.

FRASSINO	22.210	169 €
CLUB	22.211	179 €
QUERCIA	22.214	179 €
SHADOW	22.215	179 €
CILIEGIO	22.212	199 €
NOCE	22.213	219 €



### SCHIENALE

Schiena ergonomica, optional per offrire un miglior appoggio e comfort.

22.204 189 €



### PORTA BORRACCIA

22.201 9,95 €



### PEDALI COMBI

22.227 39,95 €



### FERMAPIEDI PER PEDALE

22.200 29 €



### SELLA IN CUOIO BY BROOKS

22.202 85 €



### SELLA CONFORT

Sella comfort in gel 3D con molla in elastomero.

22.205 39 €

Osservazioni : I prezzi indicati sono comprensivi di IVA. L'elaborazione computerizzata di immagini e la stampa di questo catalogo potrebbero aver leggermente modificato l'aspetto dei colori e delle caratteristiche dei materiali. Sono forniti tutti gli accessori necessari per il montaggio.



# SPRINTBOK

## Tapis Roulant inerziale

Sicuro sia necessario un motore?

Lo Sprintbok è un tapis roulant, senza motore, di alta gamma che ti permette di trovare un passo naturale allenandosi in ambienti chiusi.

Nessun limite; corsa veloce sino a 40 km / h o camminata a 1 km / h, grazie alla sua originale forma curva e ad un meccanismo innovativo.

# Sprintbok

## TAPIS ROULANT NON MOTORIZZATO

- Sensazione di corsa unica e passo naturale.
- Tapis roulant non motorizzato, le tue gambe come unico motore!
- Ritmo della cadenza autoregolabile.
- Si adatta a qualsiasi stile e velocità di corsa.
- Per una sessione veloce o di durata.
- Il tapis roulant curvo richiede il 30% di energia in più durante l'esercizio.
- Schermo con App integrata, dati sulle prestazioni, ambiente di corsa e molto altro (l'alimentazione elettrica è necessaria per il suo utilizzo.)
- Tutela le articolazioni (la flessione della doghe ammortizza l'impatto e le vibrazioni).



Necessita di iOS 10.2 o superiore (compatibile con Ipad). Necessita di Android 5.0 o superiore (solo per Tablet).

Vedi pag. 80

## APP SPRINTBOK

- Un' App appositamente progettata per il monitoraggio di sessioni su Sprintbok.
- Dati sulle prestazioni di sessione
- Allenamenti preimpostati nei video.
- Applicazione integrata sullo schermo.



# Sprintbok

## MODELLI



TIPOLOGIA LEGNI	REFERIMENTO VARIANTI	DIMENSIONI	PESI	PREZZO
	23.100 - Frassino	180 x 70 x 140 cm Area d'ingombro: 160 x 45 cm	110 kg	5 895 €
	23.101 - Club Sport	180 x 70 x 140 cm Area d'ingombro : 160 x 45 cm	110 kg	5 895 €
	23.104 - Quercia	180 x 70 x 140 cm Area d'ingombro : 160 x 45 cm	110 kg	5 995 €
	23.102 - Ciliegio	180 x 70 x 140 cm Area d'ingombro: 160 x 45 cm	110 kg	6 395 €
	23.103- Noce	180 x 70 x 140 cm Area d'ingombro : 160 x 45 cm	110 kg	6 695 €

Dimensione  
imballaggio(LUNGHEZZA X LARGHEZZA  
X ALTEZZA | PESO)

Tutti i nostri Sprintbok vengono accuratamente imballati a mano e spediti preassemblati in una cassa.  
Casse: 180x 90 x 80 cm | 120 kg

Note: I prezzi indicati sono comprensivi di IVA. L'elaborazione computerizzata di immagini e la stampa di questo catalogo potrebbero aver leggermente modificato l'aspetto dei colori e delle caratteristiche dei materiali. Sono forniti tutti gli accessori necessari per il montaggio.

# WATERGRINDER

## Pura Forza

Spiega le vele a casa tua e senza privarti della presenza dell'acqua. Il WaterGrinder, simula il gesto atletico del velista sul winch ideale per rafforzare la muscolatura della parte superiore del corpo e migliorare le prestazioni cardio vascolari.

La sua forma a goccia d'acqua e la struttura in legno attirano l'attenzione in ogni ambiente.





MADE IN GERMANY



# WaterGrinder

## CARDIO FITNESS PER LA PARTE ALTA / BUSTO

L'unica macchina «cardio» che utilizza solo i muscoli della parte superiore del corpo. Lavorerai contemporaneamente sulla tua forza e resistenza. Le sessioni possono essere brevi e intense per rinforzare la muscolatura, più lunghe per migliorare la resistenza o entrambe.

Grazie alla resistenza dell'acqua, i movimenti realizzati saranno fluidi, senza torsioni o impatti, tutto per il benessere del corpo.



## MONITOR G1 4 programmi disponibili.

Programma Quick Start : Visualizza i parametri delle prestazioni: distanza, tempo (Watt), calorie / ora.

Programma Tempo e Distanza : Programmare un allenamento in base al tempo o alla distanza. (Un metro di vela è uguale a 4 giri completi di manovella).

Programma modalità gara : si basa sulla tua capacità di issare le vele il più rapidamente possibile. La barca a vela da regata ha 3 vele da 10, 20 e 30 metri che isserete in base alle diverse possibilità.

Programma manovra / Multi-Drill : un allenatore virtuale indica quale manovella ruotare, in quale direzione e per quanto tempo.



# WaterGrinder

## MODELLI

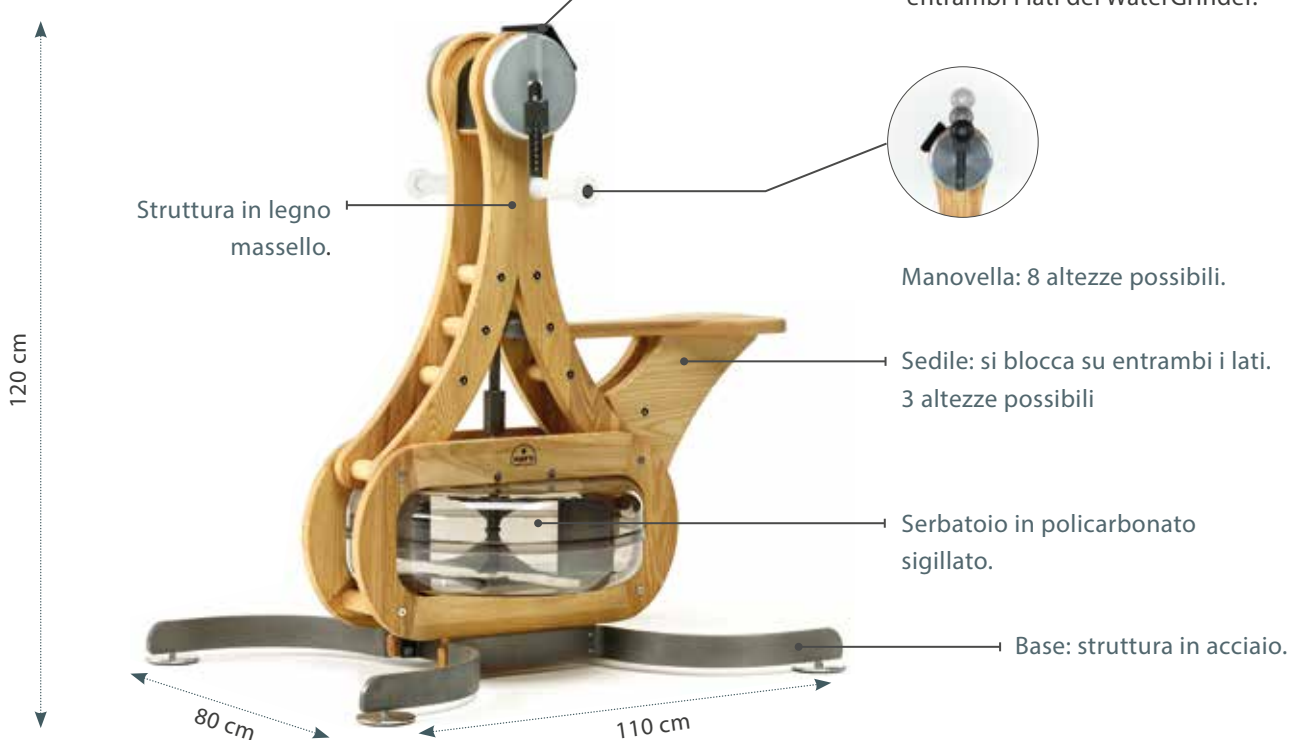

### MODELLI

### RIFERIMENTO

### DIMENSIONE

### PESO (vuoto)

### PREZZO



14.100 - Frassino

110 x 80 x 120 cm

60 kg

1 499 €



14.101 - Club Sport

110 x 80 x 120 cm

60 kg

1 499 €



14.104 - Quercia

110 x 80 x 120 cm

60 kg

1 599 €



14.102 - Ciliegio

110 x 80 x 120 cm

60 kg

1 699 €



14.103 - Noce

110 x 80 x 120 cm

60 kg

1 899 €

Dimensione imballaggi  
(LUNGHEZZA X LARGHEZZA X ALTEZZA | PESO)

Tutti i nostri WaterGrinders sono accuratamente imballati a mano e spediti preassemblati in 3 cartoni.  
CARTONE 1 : 80 x 60 x 48 cm | 14 kg - CARTONE 2 : 110 x 61 x 28 cm | 27 kg - CARTONE 3 : 110 x 29 x 14 cm | 19 kg

Note: I prezzi indicati sono comprensivi di IVA. L'elaborazione computerizzata di immagini e la stampa di questo catalogo potrebbero aver leggermente modificato l'aspetto dei colori e delle caratteristiche dei materiali. Vengono forniti tutti gli accessori necessari per il montaggio e il tempo di assemblaggio è stimato in 30 minuti.



MADE IN GERMANY

# SLIMBEAM

## Puro Design

Lo SlimBeam garantisce tutti i vantaggi delle tradizionali macchine a cavo. Le sue linee essenziali, la sua fluidità di movimento e il suo spazio minimo ti sedurranno.

Il suo design elegante si integra perfettamente in qualsiasi tipo di interno: un hotel, uno studio medico o di riabilitazione, una palestra o di una casa.



Premiato con il PLUS X AWARD nella categoria «Sporte Lifestyle» per il suo eccellente design.

Il Design Award viene assegnato secondo i seguenti criteri: il prodotto deve assolutamente essere di altissima qualità, avere un lungo ciclo di vita, essere funzionale e il suo design deve essere all'avanguardia.



# SlimBeam

## TRAINING FUNZIONALE

Ideale per esercizi muscolari e funzionali. Per l'installazione e l'utilizzo della macchina sono necessari solo 40 cm di spazio sulla parete.

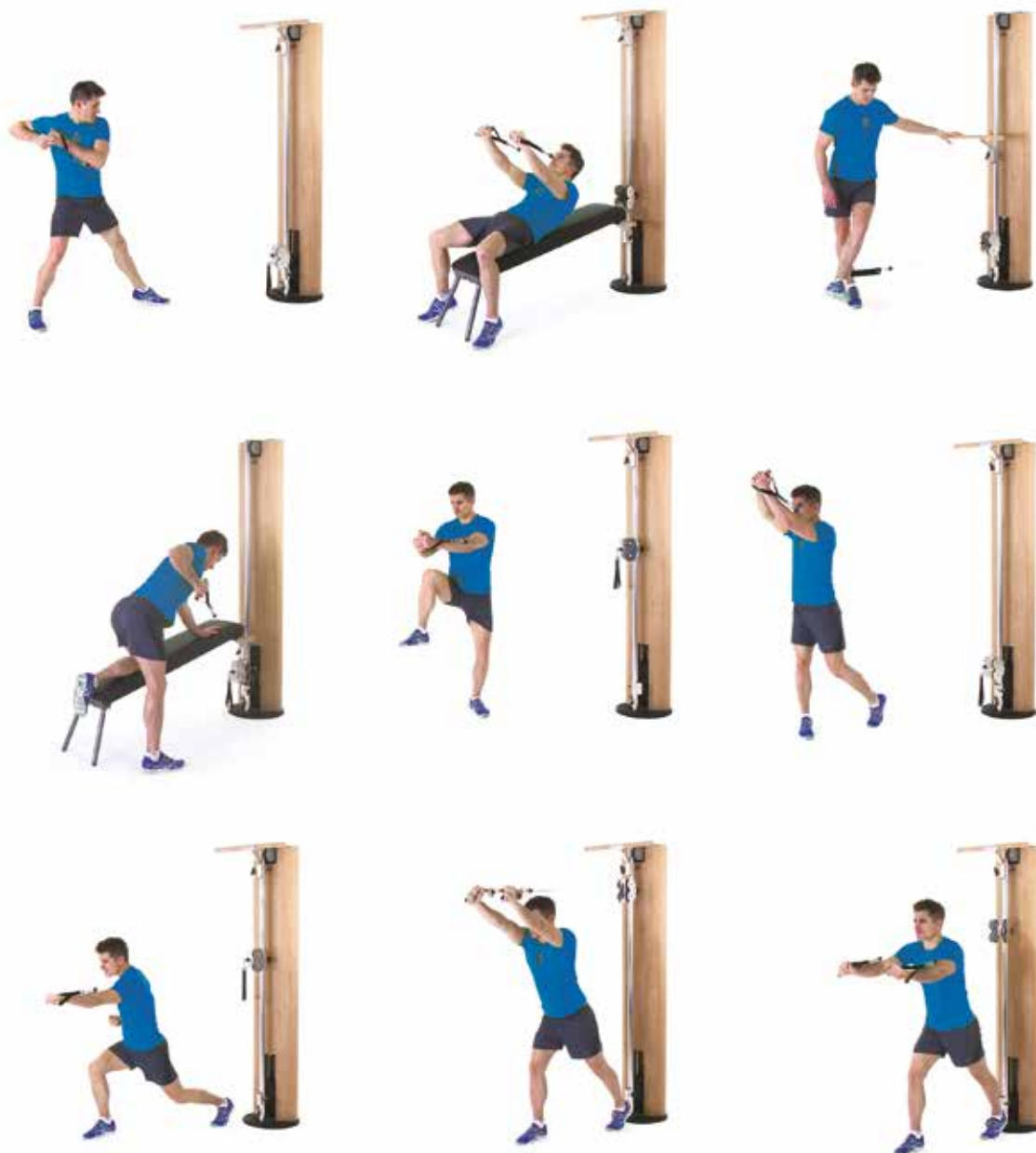

Vedi Pag. 81

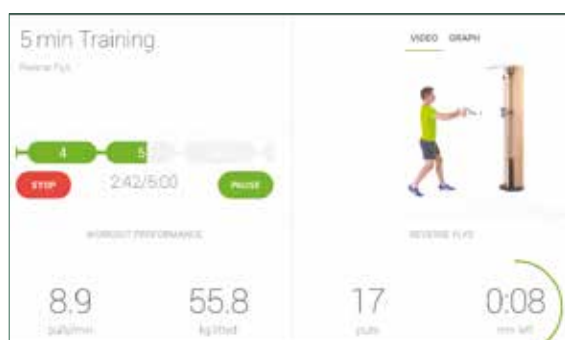

## APP SLIMBEAM

- Un' App appositamente progettata per il monitoraggio di sessioni di lavoro su SlimBeam.
- Allenamenti per singolo gruppo muscolare.
- Allenamenti per tutto il corpo.
- Video dimostrativi.



# SlimBeam

FLUIDITÀ E VELOCITÀ

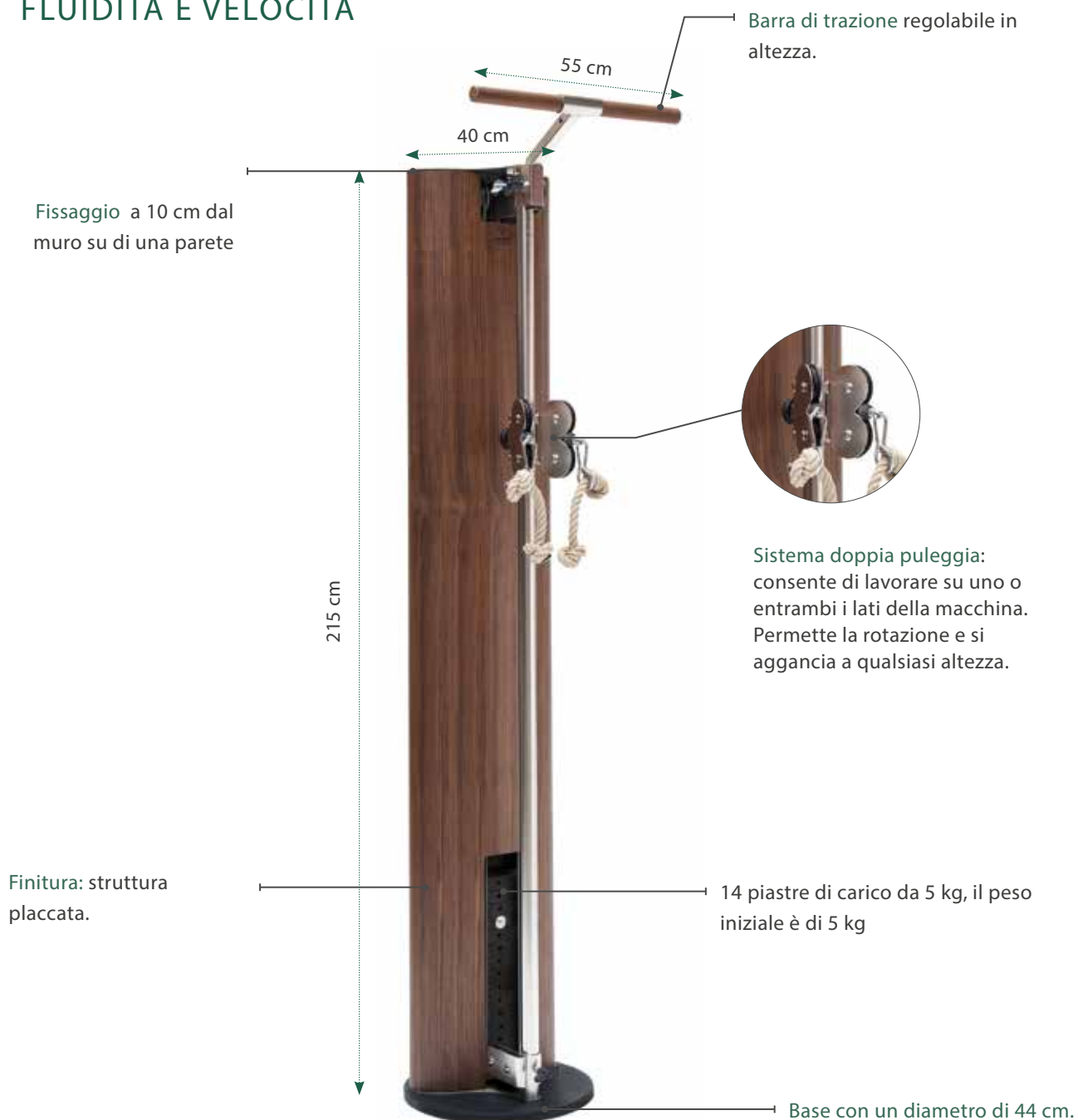

Sistema doppia puleggia: consente di lavorare su uno o entrambi i lati della macchina. Permette la rotazione e si aggancia a qualsiasi altezza.

TABELLA DEI CARICHI IN BASE AL CAVO DI TRASMISSIONE E TIPO DI TRAZIONE			
	Rapporto di trasmissione 3 : 1	Rapporto di trasmissione 2 : 1	Rapporto di trasmissione 1 : 1
ROTAZIONE SINGOLA	0,83 - 12,50	1,25 - 18,75	2,50 - 37,50
ROTAZIONE DOPPIA	1,65 - 25,00	2,50 - 37,50	5,00 - 75,00

Il rapporto di trasmissione è una relazione tra il numero di rinvii e delle pulegge interne. Un rapporto di trasmissione 3: 1 equivale a 3 rinvii, il che significa che il peso risultante corrisponde a 1/3 del peso selezionato.

- Cavo di trasmissione 3: 1: il carico massimo di 12,5 kg (trazione singola) o 25 kg (doppia trazione) è distribuito su 15 piastre da 5 kg ciascuna ed offre una partizione del peso estremamente precisa e armoniosa.













- Cavi di trasmissione 2: 1 o 1: 1 disponibili su richiesta per aumentare il peso risultante.

Accessori inclusi: barra di trazione, modulo di fissaggio, impugnatura in corda. SlimBeam è personalizzabile in colori e caratteristiche dei materiali (pelle, cuoio, coccodrillo ...)

# SlimBeam

## ACCESSORI



ACCESSORI	DESCRIZIONE	RIFERIMENTO		PREZZO
<b>ACCESSORI PER L' ESERCIZIO</b>				
	<b>BARRA DI TRAZIONE</b> Si collega al modulo di fissaggio SlimBeam. Consente di agganciare gli accessori SlimBeam come la panca di allenamento. Struttura portante in acciaio. Materiale della barra in legno massello.	Frassino	15.229	75 €
		<b>MANIGLIE (CON CUSCINETTI A SFERA).</b> Maniglioni in legno massello, finiture in frassino, rovere, club sportivo, ciliegio, noce e frassino nero.	Quercia	
Club Sport			15.230	
	<b>CAVIGLIERA</b> In vera pelle di vitello. Colore beige.	Ciliegio	15.233	
		Noce	15.234	
	<b>BARRA PER TRAZIONI IN ALLUMINIO</b> Barra lunga in alluminio per trazione. Materiale alluminio- Colore grigio. Richiede il modulo per trazione centrale.	Nero	15.228	
		Frassino	15.222	
	<b>MODULO PER TRAZIONE CENTRALE</b> Si collega alla barra di trazione SlimBeam è essenziale per il suo utilizzo. In alluminio.	Quercia	15.225	49 €
		Club Sport	15.223	
	<b>CAVO DI TRASMISSIONE</b> 3 cavi disponibili. Il peso sollevato varia in base al rapporto del cavo utilizzato.	Ciliegio	15.226	
		Noce	15.227	
		Nero	15.208	
	<b>PANCA DI ALLENAMENTO</b> Si collega alla barra di trazione, è dotata di gambe di appoggio a terra. Materiale della seduta in vera pelle o ecopelle, colore nero. Dimensioni: 137 x 34 cm.	15.207	25 €	
		<b>BARRA PER TRAZIONI IN ALLUMINIO</b> Barra lunga in alluminio per trazione. Materiale alluminio- Colore grigio. Richiede il modulo per trazione centrale.	15.216	139 €
	<b>MODULO PER TRAZIONE CENTRALE</b> Si collega alla barra di trazione SlimBeam è essenziale per il suo utilizzo. In alluminio.	15.217	50 €	
		1:1	15.206	25 €
		2:1	15.205	30 €
	<b>CAVO DI TRASMISSIONE</b> 3 cavi disponibili. Il peso sollevato varia in base al rapporto del cavo utilizzato.	3:1	15.204	35 €
		Ecopelle	15.214	395 €
	<b>PANCA DI ALLENAMENTO</b> Si collega alla barra di trazione, è dotata di gambe di appoggio a terra. Materiale della seduta in vera pelle o ecopelle, colore nero. Dimensioni: 137 x 34 cm.	Vera Pelle	15.215	495 €
		<b>SET PER MONITOR SLIMBEAM</b> Include il sensore, il sistema di controllo elettronico e il supporto per il tablet.	15.236	250 €
<b>ACCESSORI PER IL FISSAGGIO</b>				
	<b>MODULO DI FISSAGGIO A SOFFITTO</b> 232-242 cm: per soffitti con altezza compresa tra 232 e 242 cm. 241-259 cm: per soffitti con altezza tra 241 e 259 cm. 258-276 cm: per soffitti di altezza compresa tra 258 e 276 cm	232-242	15.218	195 €
		241-259	15.219	205 €
		258-276	15.220	215 €
		<b>MODULO DI FISSAGGIO</b> Per accessori Slimbeam. Si attacca alla barra verticale all' altezza desiderata.	15.201	40 €
<b>ACCESSORI PER LA MANUTENZIONE</b>				
	<b>KIT DI PULIZIA</b> Per la cura del SlimBeam, contiene: un detergente sintetico spray, un olio spray per legno, tre panni in cotone e un panno abrasivo.	15.210	39 €	
		<b>LUBRIFICANTE</b> Per la manutenzione delle parti meccaniche dello SlimBeam.	15.211	19,95 €

# SlimBeam

## MODELLI



MODELLI	RIFERIMENTO	DIMENSIONE	PESO	PREZZO
	SLIMBEAM FRASSINO			
15.100		STRUTTURA PRINCIPALE ø 44 cm INGOMBRO 20 x 40 x 215 cm	120 kg	1 650 €
	SLIMBEAM CLUB SPORT			
15.101		STRUTTURA PRINCIPALE ø 44 cm INGOMBRO 20 x 40 x 215 cm	120 kg	1 650 €
	SLIMBEAM QUERCIA			
15.106		STRUTTURA PRINCIPALE ø 44 cm INGOMBRO 20 x 40 x 215 cm	120 kg	1 650 €
	SLIMBEAM CILIEGIO			
15.103		STRUTTURA PRINCIPALE ø 44 cm INGOMBRO 20 x 40 x 215 cm	120 kg	1 750 €
	SLIMBEAM NOCE			
15.104		STRUTTURA PRINCIPALE ø 44 cm INGOMBRO 20 x 40 x 215 cm	120 kg	1 850 €
	SLIMBEAM ACCIAIO SPAZZOLATO			
15.105		STRUTTURA PRINCIPALE ø 44 cm INGOMBRO 20 x 40 x 215 cm	120 kg	1 950 €
	SLIMBEAM COLORATO IN HPL			
15.107 - Rosso				1 550 €
15.108 - Blu				1 550 €
15.109 - Giallo		STRUTTURA PRINCIPALE ø 44 cm INGOMBRO 20 x 40 x 215 cm	120 kg	1 550 €
15.110 - Bianco				1 550 €
15.112 - Nero				1 550 €

Dimensione imballaggi  
(LUNGHEZZA X LARGHEZZA X ALTEZZA  
I PESO)

Tutti i nostri SlimBeam sono accuratamente imballati a mano e spediti in 4 cartoni)  
CARTONE 1 : 222 x 50 x 30 cm | 43 kg - CARTONE 2 : 47 x 47 x 24 cm | 18 kg - CARTONE 3 & 4 : 18 x 15 x 16 cm | 35 kg

Note: I prezzi indicati sono comprensivi di IVA. L'elaborazione computerizzata di immagini e la stampa di questo catalogo potrebbero aver leggermente modificato l'aspetto dei colori e delle caratteristiche dei materiali. Consegnato su un pallet bordato. Vengono forniti tutti gli accessori necessari per il montaggio e il tempo di assemblaggio è stimato in 60 minuti.



MADE IN GERMANY

# WEIGHTWORKX

## Una Stazione Completa

Il WeightWorkx unisce allenamento per la forza,  
design e materiali naturali.

Unica nel suo genere, non dimentica la sua vocazione  
primaria: l'allenamento muscolare.

È una stazione di allenamento completa che  
armonizza perfettamente funzionalità e design:  
ricerca estetica e innovazione tecnologica.



# WeightWorkx

## MOLTEPLICI POSSIBILITÀ DI ALLENAMENTO

Il WeightWorkx permette di lavorare tutti i principali gruppi muscolari, individualmente o contemporaneamente. Facile da usare, soddisfa le aspettative di chi desidera eseguire un gran numero di movimenti per sollecitare tutta la muscolatura.

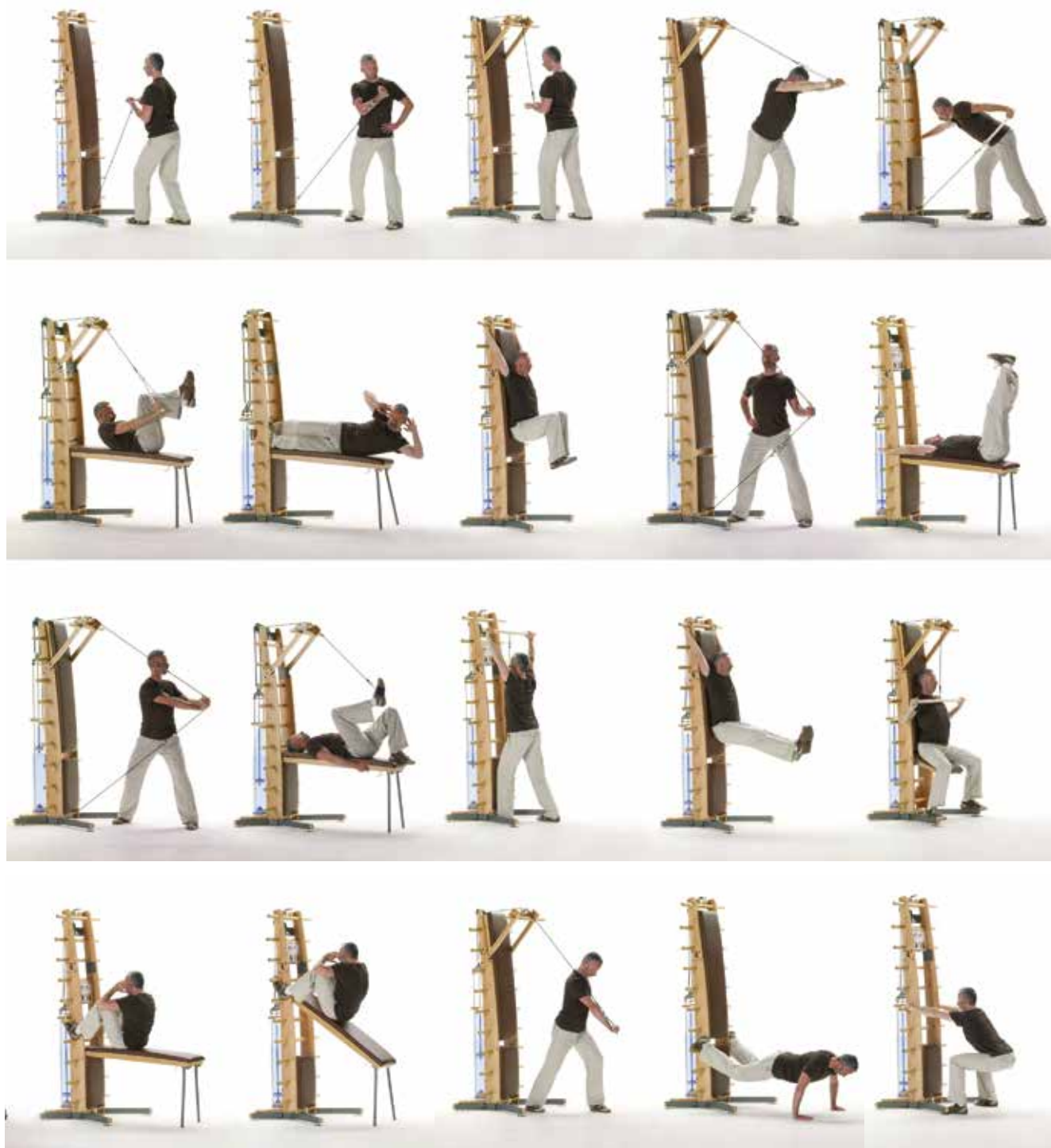

Accessori inclusi: impugnatura a trapezio, barra lunga, barra corta, cavigliera, cavo intermedio, corda per tricipiti, DVD per esercizi, libretto per esercizi, compresse di cloro.

La panca e il sedile sono disponibili in vera pelle o ecopelle. Colore di serie della pelle: nero per modelli in frassino, rovere e Club Sport e naturale per i modelli in noce. Altri colori di pelle sono disponibili su richiesta. Il prezzo varia in base alla domanda.

# WeightWorkx

## MODELLI

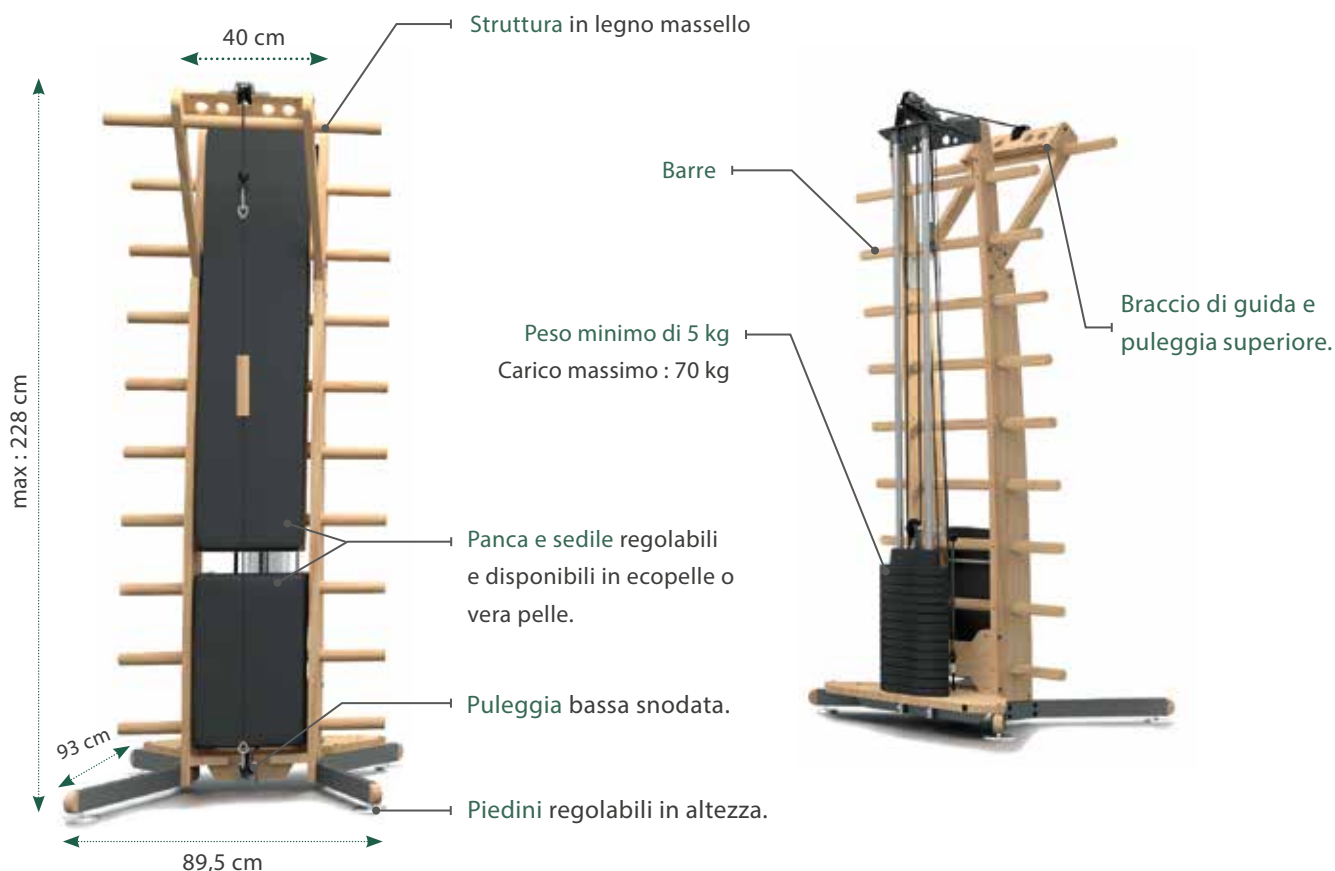

### MODELLI



### RIFERIMENTO

- 11.107 - Frassino - Ecopelle
- 11.106 - Frassino - Vera pelle
- 11.109 - Club Sport - Ecopelle
- 11.108 - Club Sport - Vera pelle
- 11.153 - Quercia - Ecopelle
- 11.152 - Quercia - Vera pelle
- 11.111 - Noce - Ecopelle
- 11.110 - Noce - Vera pelle

### DIMENSIONE

- 93 x 89,5 x 228 cm
- 93 x 89,5 x 228 cm
- 93 x 89,5 x 228 cm
- 93 x 89,5 x 228 cm

### PESO

- 135 kg
- 135 kg
- 135 kg
- 135 kg

### PREZZO

- 1 995 €
- 2 295 €
- 1 995 €
- 2 295 €
- 2 495 €
- 2 795 €
- 2 995 €
- 3 295 €

Dimensione imballaggi - 5 cartoni (LUNGHEZZA x LARGHEZZA x ALTEZZA | PESO )

CARTONE 1 : 226 x 43 x 23 cm | 50 kg - CARTONE 2 : 138 x 36 x 15 cm | 10 kg - CARTONE 3 : 63 x 72 x 22 cm | 10 kg - CARTONE 4 & 5 : 56 x 22 x 26 cm | 35 kg

### DOUBLEWORKX (PANCA E SEDILE NON INCLUSI)



- 11.113 - Frassino
- 11.115 - Club Sport
- 11.155 - Quercia
- 11.117 - Noce

200 x 216 x 50 cm

280 kg

- 2 500 €
- 2 500 €
- 3 000 €
- 3 500 €

Dimensione imballaggi - 3 Cartoni (LUNGHEZZA x LARGHEZZA x ALTEZZA | PESO)

CARTONE 1 : 226 x 43 x 23 cm | 50 kg -- CARTONE 2 & 3 : 56 x 22 x 26 cm | 35 kg

Note: I prezzi indicati sono comprensivi di IVA. L'elaborazione computerizzata di immagini e la stampa di questo catalogo potrebbero aver leggermente modificato l'aspetto dei colori e delle caratteristiche dei materiali. Consegnato su pallet. Vengono forniti tutti gli accessori necessari per il montaggio e il tempo di assemblaggio è stimato in 45 minuti.



MADE IN GERMANY



# TRIA TRAINER

## La Panca 3 in 1

Il TriaTrainer è una panca per addominali 3-in-1 con design minimalista e funzionale.

Versatile, combina eleganza e robustezza e si adatta a qualsiasi ambiente come attrezzatura per il fitness, per sedute di allenamento o come panca per arredo.

Progettata in legno massello, realizzata a mano nei nostri stabilimenti di Nordhorn, in Germania. Il sedile del TriaTrainer è disponibile in ecopelle o vera pelle.



# TriaTrainer

## COMPACT & DESIGN



La panca fitness 3 in 1 di NOHRD. Allena i muscoli addominali, posteriori e lombari , puoi eseguire tutti gli esercizi possibili.

1



2



3



1 **Posizione chiusa** : perfetta per sedute addominali.

2 **Aperto la parte dei poggiapiedi** per ottenere la **posizione semiaperta** ideale per la schiena e i glutei.

3 **Posizione aperta** : permette di eseguire tutti gli esercizi possibili con o senza manubri.



# TriaTrainer

## MODELLI



MODELLI	RIFERIMENTO VARIANTI	DIMENSIONE	PESO	PREZZO
	TRIATRAINER FRASSINO			
	19.100 - Ecopelle	Chiusa : 90 x 35 x 55 cm	14 kg	395 €
19.101 - Vera pelle	Aperta : 140 x 35 x 44 cm	495 €		
	TRIATRAINER CLUB SPORT			
	19.102 - Ecopelle	Chiusa : 90 x 35 x 55 cm	14 kg	395 €
19.103 - Vera pelle	Aperta : 140 x 35 x 44 cm	495 €		
	TRIATRAINER QUERCIA			
	19.104 - Ecopelle	Chiusa: 90 x 35 x 55 cm	14 kg	445 €
19.105 - Vera pelle	Aperta : 140 x 35 x 44 cm	545 €		
	TRIATRAINER CILIEGIO			
	19.106 - Ecopelle	Chiusa : 90 x 35 x 55 cm	14 kg	495 €
19.107 - Vera pelle	Aperta : 140 x 35 x 44 cm	595 €		
	TRIATRAINER NOCE			
	19.108 - Ecopelle	Chiusa : 90 x 35 x 55 cm	14 kg	595 €
19.109 - Vera pelle	Aperto : 140 x 35 x 44 ca	695 €		

Dimensione imballaggio  
(LUNGHEZZA X LARGHEZZA X ALTEZZA  
I PESO)

Tutte le TriaTrainer sono accuratamente imballate a mano e spediti in 1 scatola.  
CARTONE : 80 x 57 x 38 cm | 18 kg

Note: I prezzi indicati sono comprensivi di IVA. L'elaborazione computerizzata di immagini e la stampa di questo catalogo potrebbero aver leggermente modificato l'aspetto dei colori e delle caratteristiche dei materiali. Tutte le nostre TriaTrainer sono assemblate, imballate con cura a mano e spedite in 1 scatola. Nessun montaggio da fare.

# SWINGBELL

## Manubri in Pelle

Gli SwingBell sono manubri ideati per l'allenamento dei centri di equilibrio e l'allenamento balistico.

Il loro design unico creato con l'utilizzo di materiali nobili, accompagnano chi li usa in un nuovo ambiente: morbido, caldo e naturale per una sensazione di benessere durante le sessioni di fitness.

Quattro coppie di manubri SwingBell sono inclusi nei set SwingTower e SwingBoard.

Disponibile in 1,2,4,6 kg o 2,4,6,8 kg.





MADE IN GERMANY



# SwingBell

## MANUBRI IN PELLE



Un allenamento con i manubri SwingBell della NOHRD aiuterà il vostro corpo a ritrovare l'equilibrio. I manubri sono disponibili in 1,2,4,6 e 8 kg, venduti singolarmente o con la SwingTower o la SwingBoard.

Impugnatura in legno massello.



La struttura integrata all'impugnatura conferisce la necessaria stabilità.



Tasca piena di piccole sfere d'acciaio.

Tasca cucita a mano in vera pelle nera (pelle naturale negli SwingBell in noce).



### SWINGBELL SINGOLI

MODELLI	DIMENSIONE	FRASSINO		CLUB SPORT		QUERCIA		CILIEGIO		NOCE	
Swing 1kg	24 x 6 x 15 cm	13.100	44 €	13.101	44 €	13.125	49 €	13.102	54 €	13.103	54 €
Swing 2kg	24 x 7 x 15 cm	13.104	49 €	13.105	49 €	13.126	54 €	13.106	59 €	13.107	59 €
Swing 4kg	24 x 9 x 17 cm	13.108	59 €	13.109	59 €	13.127	64 €	13.110	69 €	13.111	69 €
Swing 6kg	24 x 11 x 18 cm	13.112	69 €	13.113	69 €	13.128	74 €	13.114	79 €	13.115	79 €
Swing 8kg	24 x 12 x 18 cm	13.116	79 €	13.117	79 €	13.129	84 €	13.118	89 €	13.119	89 €

Dimensione imballaggio  
(LUNGHEZZA x LARGHEZZA x ALTEZZA | PESO)

Swing 1 kg : 25 x 19 x 19 cm | 2 kg -- Swing 2 kg : 25 x 19 x 19 cm | 3 kg -- Swing 4 kg : 25 x 19 x 19 cm | 5 kg  
Swing 6 kg : 25 x 19 x 19 cm | 7 kg -- Swing 8 kg : 25 x 19 x 19 cm | 9 kg

La nostra pelle: La pelle dei nostri modelli è di vitello naturale scelto e lavorato artigianalmente. È selezionato dalle migliori pelli di vitello esclusivamente dalla Germania e la sua produzione è conforme agli standard «ISO 9001». La tasca è fatta a mano con solo prodotti biologici che gli conferiscono un odore naturale. Altri colori di pelle disponibili su richiesta.

# SwingBoard

## SET DI MANUBRI

Lo SwingBoard è un supporto per i manubri SwingBell. Include 8 manubri. Set disponibile: 1,2,4,6 kg o 2,4,6,8 kg

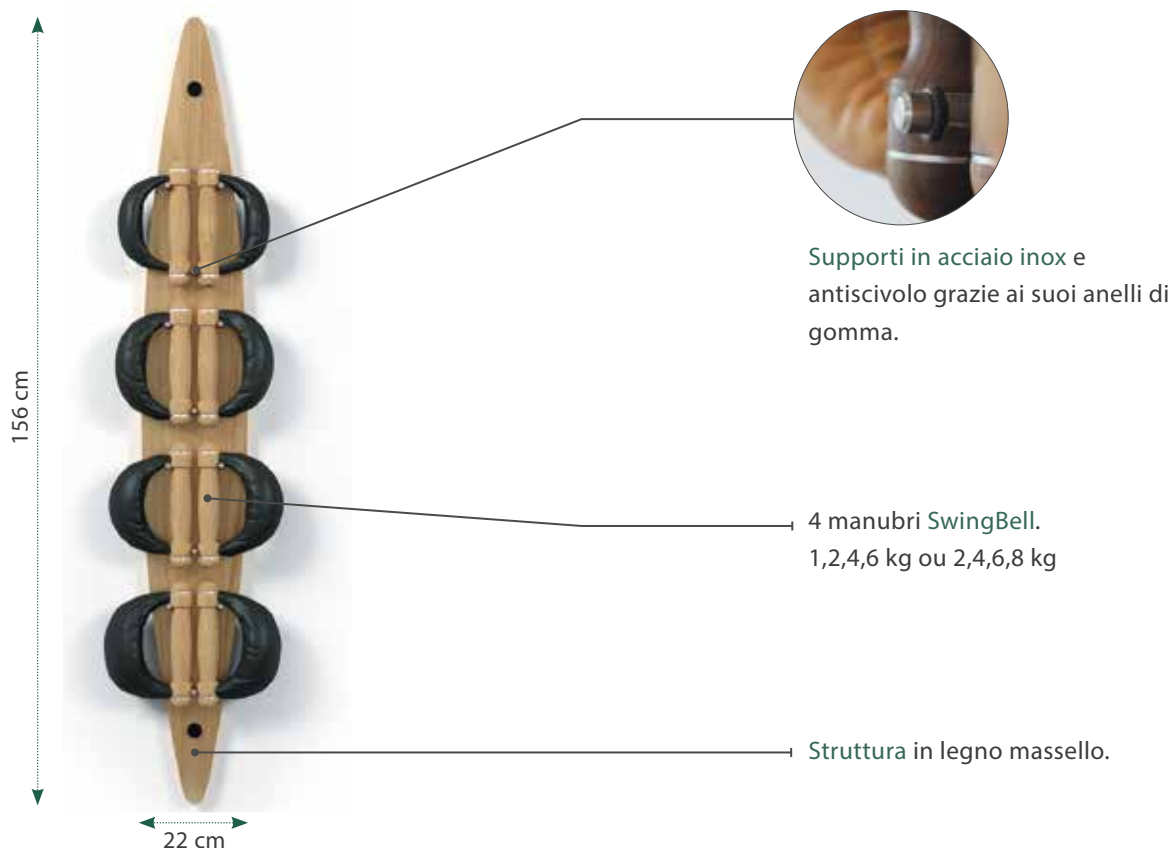

SWINGBOARD		FRASSINO		CLUB SPORT		QUERCIA		CILIEGIO		NOCE	
MODELLI	DIMENSIONE										
SwingBoard 1,2,4,6 kg	Board : 9 x 22 x 156 cm Peso: 31 kg	13.300	395 €	13.303	395 €	13.314	495 €	13.306	595 €	13.309	595 €
SwingBoard 2,4,6,8 kg	Board : 9 x 22 x 156 cm Peso : 45 kg	13.301	449 €	13.304	449 €	13.315	549 €	13.307	649 €	13.310	649 €
Dimensione imballaggi 3 cartoni (LUNGHEZZA X LARGHEZZA X ALTEZZA   PESO)		SwingBoard 1,2,4,6 kg : 160 x 25 x 10 cm   4 kg 55 x 26 x 23 cm   14 kg -- 25 x 19 x 19 cm   12 kg				SwingBoard 2,4,6,8 kg : 40 x 40 x 108 cm   11 kg 55 x 26 x 23 cm   24 kg -- 25 x 19 x 19 cm   16 kg					

Note: Gli SwingBell in noce sono in pelle colore naturale e sono disponibili in pelle nera su richiesta. Il prezzo varia in base alla domanda. I prezzi indicati sono comprensivi di IVA. L'elaborazione computerizzata di immagini e la stampa di questo catalogo potrebbero aver leggermente modificato l'aspetto dei colori e delle caratteristiche dei materiali.



Un'area fitness completa e funzionale con WaterRower, TriaTrainer e SwingTower





# SwingTower

## LA TORRE SWINGTOWER

Lo SwingTower è una torre in legno dotata di un set di 8 SwingBell: 1,2,4,6 kg o 2,4,6,8 kg.

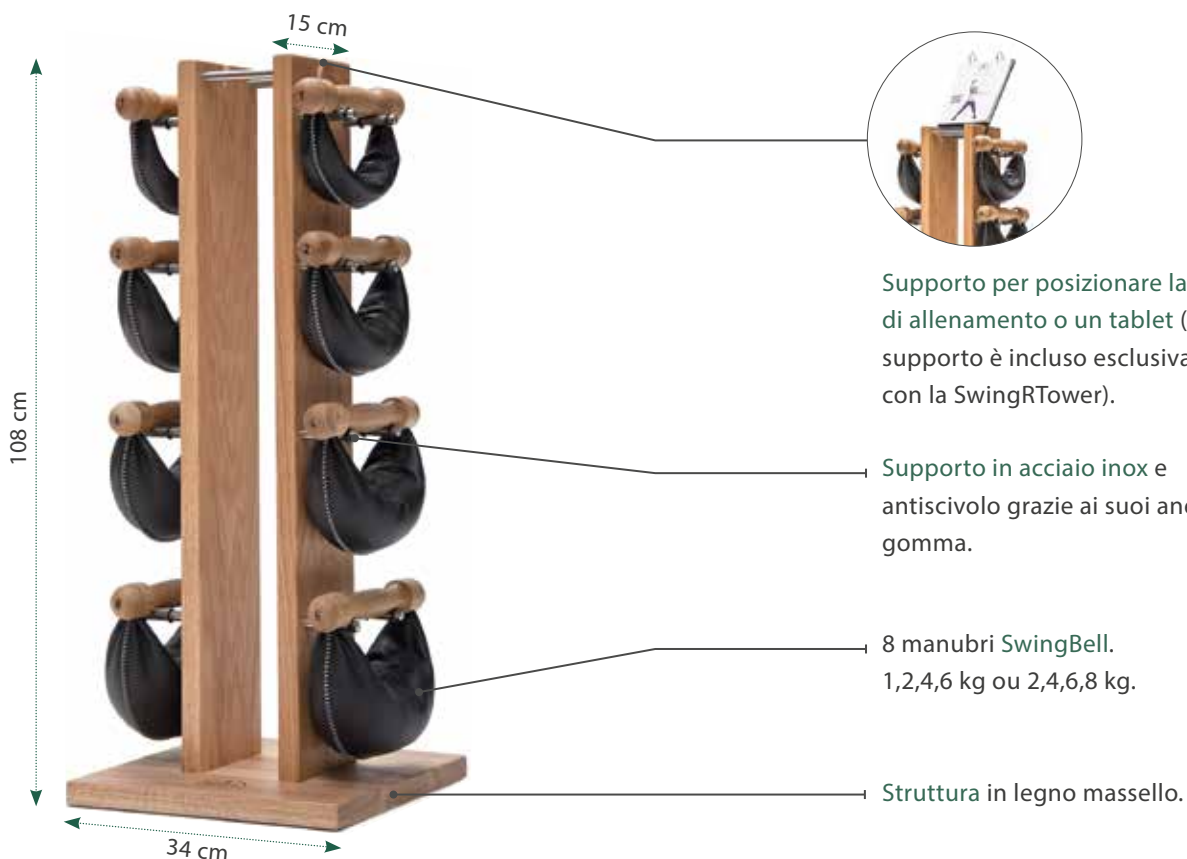

### SWINGTOWER

MODELLI	DIMENSIONE	FRASSINO		CLUB SPORT		QUERCIA		CILIEGIO		NOCE	
SwingTower 1,2,4,6 kg	Base : 34 x 34 x 2,6 cm	13.200	495 €	13.203	495 €	13.214	595 €	13.206	695 €	13.209	695 €
	Torre : 34 x 34 x 108 cm Peso : 36 kg										
SwingTower 2,4,6,8 kg	Base : 34 x 34 x 2,6 cm	13.201	549 €	13.204	549 €	13.215	649 €	13.207	749 €	13.210	749 €
	Torre : 34 x 34 x 108 cm Peso : 50 kg										

Dimensione imballaggi  
3 cartoni  
(LUNGHEZZA X LARGHEZZA X ALTEZZA | PESO)

SwingTower 1,2,4,6 kg : 40 x 40 x 108 cm | 11 kg  
55 x 26 x 23 cm | 14 kg -- 25 x 19 x 19 cm | 12 kg

SwingTower 2,4,6,8 kg : 40 x 40 x 108 cm | 11 kg  
55 x 26 x 23 cm | 24 kg -- 25 x 19 x 19 cm | 16 kg

Note : Gli SwingBell in noce sono realizzati in pelle colore naturale e sono disponibili in pelle nera su richiesta. Il prezzo varia in base alla domanda. Le tariffe indicate sono comprensive di IVA. L'elaborazione computerizzata di immagini e la stampa di questo catalogo potrebbero aver leggermente modificato l'aspetto dei colori e delle caratteristiche dei materiali.

# WALLBARS / SPALLIERA

## Un Classico

Il suo design in legno pregiato e la silhouette dinamica rendono WallBars un vero pezzo d'arredamento che si integra armoniosamente in un hotel, in una palestra o all'interno di una casa.

Disponibili in diverse specie di legno, le spalliere WallBar sono attraenti, indice di uno stile di vita attivo e consapevole.





MADE IN GERMANY



# WallBars

## SPALLIERA CON BRACCIO ESTRAIBILE



La spalliera Wallbar offre molte varianti di esercizi di trazione e di attività che sfruttano il peso corporeo. Disponibile in 10 o 14 barre.

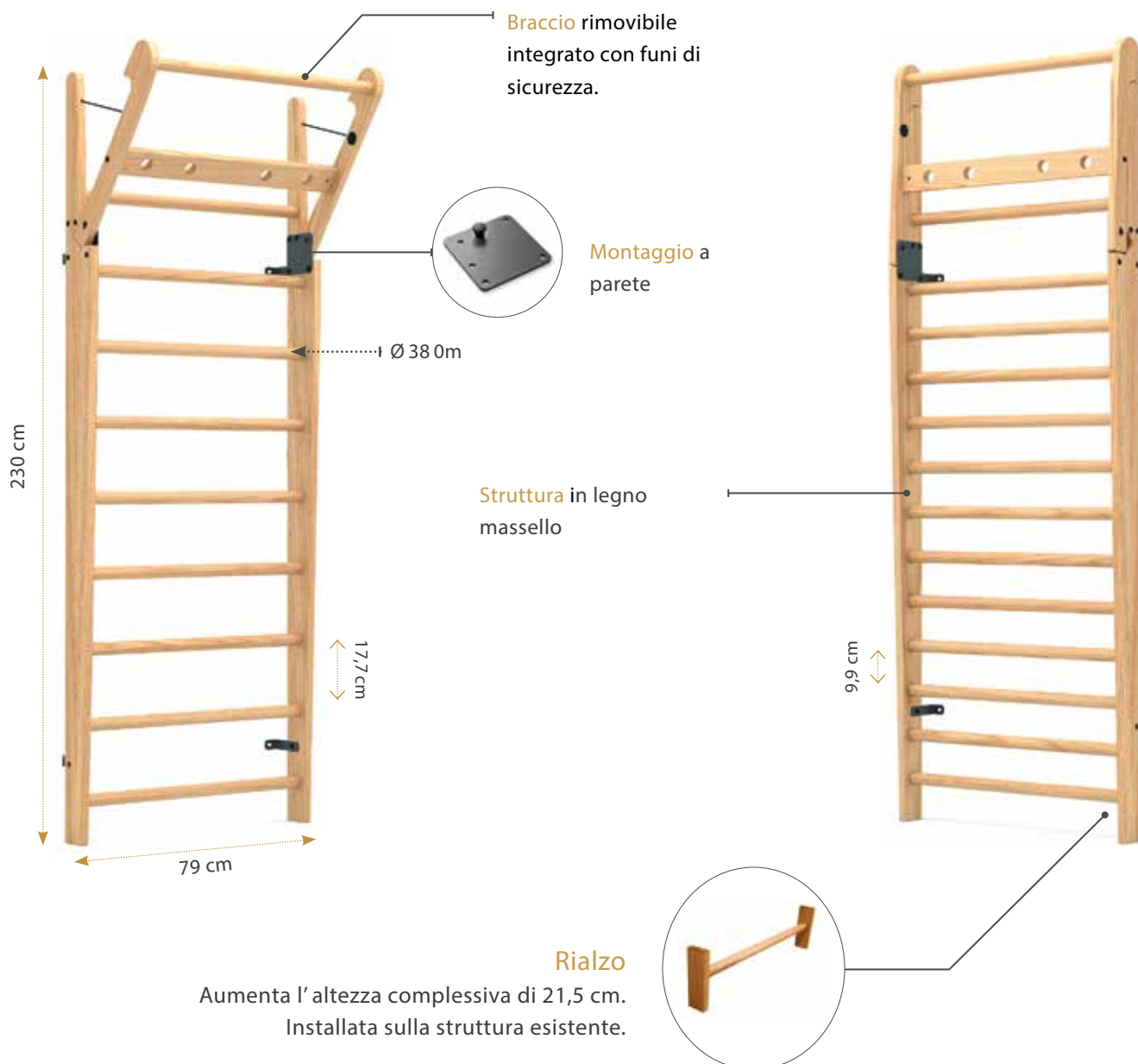

### RIFERIMENTO VARIANTI

12.212 - Frassino  
12.214 - Club Sport  
12.219 - Quercia  
12.215 - Ciliegio  
12.216 - Noce

### DETTAGLI

Dimensione: 80 x 13 x 21,5 cm  
Peso: 2 kg

### PREZZO

50 €  
50 €  
50 €  
50 €  
50 €

**Dimensione imballaggio**  
(LUNGHEZZA x LARGHEZZA x ALTEZZA)  
PESO)

**CARTONE 80 x 13 x 22 cm | 3 kg**

# WallBars

## MODELLI

MODELLI	RIFERIMENTO VARIANTI	DIMENSIONE	PESO	PREZZO
 	<b>WALLBARS FRASSINO</b>			
	12.103 - 10 Barre	80 x 12 x 230 cm Spaziatura tra le barre : 17,7 cm	18 kg	295 €
 	<b>WALLBARS CLUB SPORT</b>			
	12.105 - 10 Barre	80 x 12 x 230 cm Spaziatura tra le barre : 17,7 cm	18 kg	295 €
 	<b>WALLBARS QUERCIA</b>			
	12.111 - 10 Barre	80 x 12 x 230 cm Spaziatura tra le barre: 17,7 cm	18 kg	395 €
 	<b>WALLBARS CILIEGIO</b>			
	12.107 - 10 Barre	80 x 12 x 230 cm Spaziatura tra le barre: 17,7 cm	18 kg	465 €
 	<b>WALLBARS NOCE</b>			
	12.108 - 14 Barre	80 x 12 x 230 cm Spaziatura tra le barre : 9,9 cm	20 kg	495 €

Dimensione imballaggio  
(LUNGHEZZA X LARGHEZZA X ALTEZZA | PESO)

Tutte le nostre WallBar sono confezionate a mano e spediti in 1 scatola.  
**CARTONE WallBars 10** : 220 x 20 x 15 cm | 19 kg - **CARTONE WallBars 14** : 220 x 20 x 15 cm | 21 kg

**Note:** I prezzi indicati sono comprensivi di IVA. L'elaborazione computerizzata di immagini e la stampa di questo catalogo potrebbero aver leggermente modificato l'aspetto dei colori e delle caratteristiche dei materiali. Vengono forniti tutti gli accessori necessari per il montaggio e il tempo di assemblaggio è stimato in meno di 30 minuti.

# Multi-Adattatore & Panca

## ACCESSORI WALLBARS

Gli accessori WallBars ampliano le possibilità degli esercizi sfruttando la struttura della spalliera.



### Multi-Adattatore

- 2 posizioni : tricipiti e barra orizzontale.
- Ideale per flessioni e sedute di allenamento con i pesi.

RIFERIMENTO VARIANTI	DETTAGLI	PREZZO
12.200 - Frassino	Dimensione: 70 x 35 x 50 cm  Peso: 5 kg	185 €
12.201 - Club Sport		185 €
12.218 - Quercia		185 €
12.202 - Ciliegio		185 €
12.203 - Noce		185 €

**Dimensione imballaggio**  
(LUNGHEZZA x LARGHEZZA x ALTEZZA  
I PESO)

**CARTONE** 74 x 21 x 12 cm | 6 kg

**Panca** Posizionabile su diverse altezze.  
Materiale: vera pelle o Ecopelle.

RIFERIMENTO	DETTAGLI	PREZZO
12.221 - EcoPelle	Dimensione: 136 x 33 x 11 cm  Peso: 8 kg	195 €
12.220 - Vera pelle		295 €

**Dimensione imballaggio**  
(LUNGHEZZA x LARGHEZZA x ALTEZZA  
I PESO)

**CARTONE** 138 x 35 x 15 cm | 10 kg



# CombiTrainer

## USA IL TUO PESO

Sfrutta la gravità e il peso corporeo che ti permette una moltitudine di esercizi in varie posizioni: in piedi, seduto, sdraiato, prono o supino.



### Una resistenza naturale

Ideale per migliorare l'elasticità, lavorare la coordinazione e rafforzare i muscoli scheletrici della parte superiore del corpo, muscoli addominali e i muscoli profondi della schiena senza mai aggiungere carichi.



### MODELLI TIPOLOGIA LEGNI



### RIFERIMENTO

COMBITRAINER (spalliera non inclusa)

- 12.230 - Frassino
- 12.231 - Club Sport
- 12.232 - Quercia
- 12.233 - Ciliegio
- 12.234 - Noce

### DIMENSIONE

CombiTrainer: 190 x 60 cm  
Sedile : 85 x 35 cm

### PESO

15 kg

### PREZZO

- 695 €
- 695 €
- 695 €
- 745 €
- 795 €

**Dimensione imballaggio**  
(LUNGHEZZA X LARGHEZZA X ALTEZZA)  
PESA)

Tutti i nostri CombiTrainer sono accuratamente imballati a mano e spediti preassemblati in 1 scatola.  
**CARTONE** : 182 x 38 x 27 cm | 20 kg

**Note:** I prezzi indicati sono comprensivi di IVA. L'elaborazione computerizzata di immagini e la stampa di questo catalogo potrebbero aver leggermente modificato l'aspetto dei colori e delle caratteristiche dei materiali.

# ACCESSORI FITNESS

Oltre alle attrezzature per il fitness, WaterRower e NOHRD hanno sviluppato una gamma di accessori di semplice utilizzo da usare in ufficio, a casa o in palestra, negli studi medici, hotel e Spa. Una gamma che unisce design e tecnica.

La **Eau-Me Board** è una tavola d'equilibrio in cui l'instabilità è accentuata da un volume d'acqua in movimento. Completano la gamma **HaptikBall** e **HedgeHock**.







MADE IN GERMANY



# Eau-Me Board

## LA TAVOLA D'EQUILIBRIO



L'Eau-Me Board è una tavola d'equilibrio la cui instabilità è aumentata da un volume di acqua in movimento. Utilizzandola si è destabilizzati dalla sua base arrotondata e dal movimento casuale dell'acqua.

**Resistente** serbatoio in policarbonato. Riempito con 6 litri d'acqua.

Base in legno multistrato.

Base arrotondata.  
Peso massimo tollerabile : 250kg

18 cm



Ø 64 cm

### MODELLI



### RIFERIMENTO VARIANTI

21.100 - Frassino

21.101 - Club Sport

21.104 - Quercia

21.102 - Ciliegio

21.103 - Noce

### DIMENSIONE

Diametro: 64 cm  
Altezza: 18 cm

Diametro: 64 cm  
Altezza: 18 cm

Diametro: 64 cm  
Altezza: 18 cm

Diametro: 64 cm  
Altezza: 18 cm

Diametro: 64 cm  
Altezza: 18 cm

### PESO

7,5 kg

7,5 kg

7,5 kg

7,5 kg

7,5 kg

### PREZZO

299 €

319 €

299 €

339 €

349 €

**Dimensione imballaggio**  
(LUNGHEZZA x LARGHEZZA x ALTEZZA)  
Peso)

Tutta la nostra Eau-Me Board viene accuratamente imballata a mano e spedita in 1 scatola. Nessuna modifica da fare.

**CARTONE** : 64 x 64 x 19,5 cm | 9 kg

**Note:** I prezzi indicati sono comprensivi di IVA. L'elaborazione computerizzata di immagini e la stampa di questo catalogo potrebbero aver leggermente modificato l'aspetto dei colori e delle caratteristiche dei materiali.



# HaptikBall

## ALLENATI E GIOCA



Con le Haptikball, alleni le mani, gli avambracci e i tessuti connettivi. Ideale per la coordinazione, stimolazione, il rafforzamento, la mobilità, l'equilibrio, il lavoro del tessuto connettivo. E' anche un ottimo antistress.



Tenerli in mano, strizzarli, sollevarli, lanciali, oscillarli o semplicemente giocarci!



Tasca in **pele naturale** \* cucita a mano.

Riempiti con piccole sfere d'acciaio.

MODELLI	RIFERIMENTO VARIANTI	DIAMETRO	PESO	PREZZO
	17.100 - HaptikBall 300g	6 cm	300 g	39 €
	17.103 - HaptikBall 650 g	7 cm	640 g	45 €
	17.101 - HaptikBall 1 250 g	8 cm	1,25 kg	49 €
	17.102 - HaptikBall 2 100 g	10 cm	2,1 kg	59 €

**Note:** I prezzi indicati sono comprensivi di IVA. L'elaborazione computerizzata di immagini e la stampa di questo catalogo potrebbero aver leggermente modificato l'aspetto dei colori e delle caratteristiche dei materiali.

# HedgeHock

## IL CUBO DAL CUORE MORBIDO



HedgeHock è una sedia unica. A prima vista, il suo design a 49 cubi non sembra confortevole, ma una volta provato, la sua ergonomia ti stupirà.

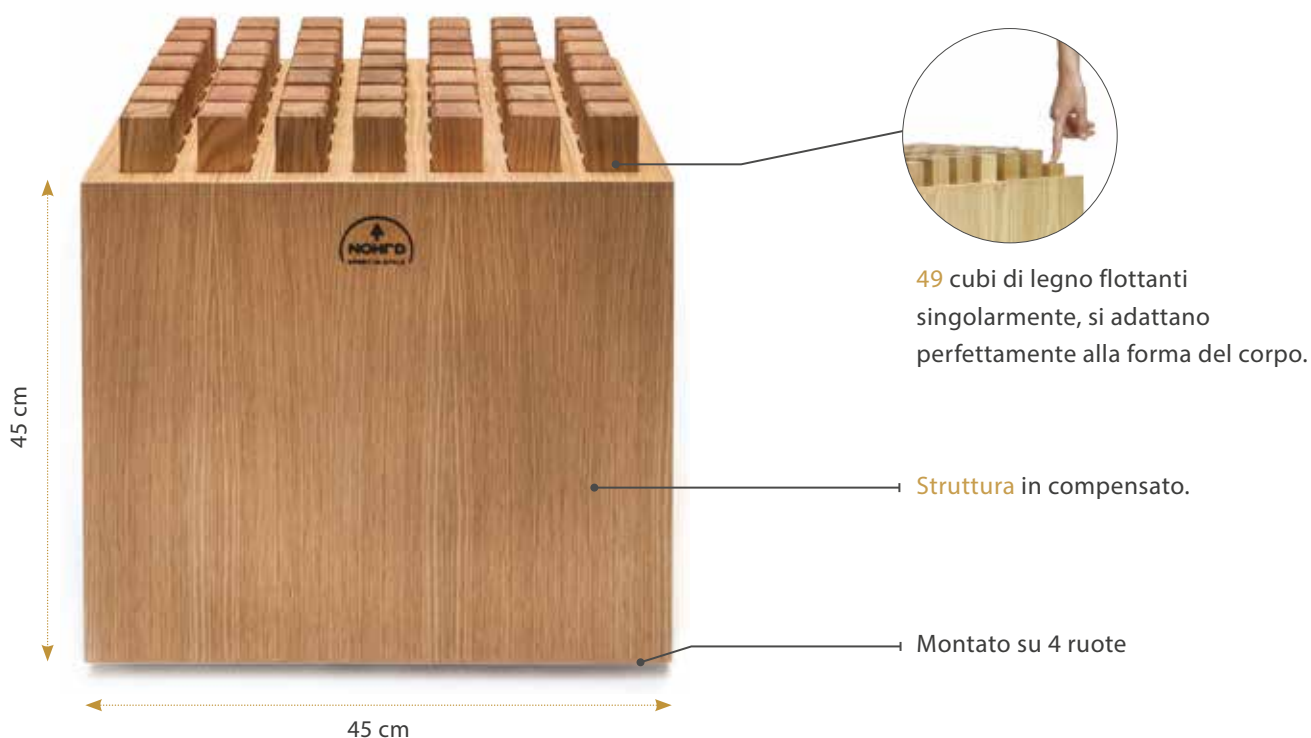

49 cubi di legno flottanti singolarmente, si adattano perfettamente alla forma del corpo.

Struttura in compensato.

Montato su 4 ruote

STRETCHING

### MODELLI



### RIFERIMENTO VARIANTI

16.100 - Frassino

### DIMENSIONE

45 x 45 x 45 cm

### PESO

18 kg

### PREZZO

395 €



16.102 - Club Sport

45 x 45 x 45 cm

18 kg

395 €



16.112 - Quercia

45 x 45 x 45 cm

18 kg

445 €



16.104 - Ciliegio

45 x 45 x 45 cm

18 kg

495 €



16.106 - Noce

45 x 45 x 45 cm

18 kg

595 €

**Dimensione imballaggio**  
(LUNGHEZZA X LARGHEZZA X ALTEZZA | PESO)

Tutti i nostri HedgeHocks sono montati, imballati con cura manualmente e spediti in 1 scatola. Nessun montaggio da fare.

**CARTONE** : 54 x 54 x 54 cm | 20 kg

**Note:** I prezzi indicati sono comprensivi di IVA. L'elaborazione computerizzata di immagini e la stampa di questo catalogo potrebbero aver leggermente modificato l'aspetto dei colori e delle caratteristiche dei materiali.



MADE IN GERMANY

# NOHrDWALL

## La Parete Fitness

WaterRower e Nohrd hanno unito il loro know-how per progettare una nuova soluzione per il fitness: il NohrdWall.

Il NohrdWall è una soluzione completa per il fitness, il suo design si adatta perfettamente a spazi per l'allenamento personale, agli hotel e offre a chi la utilizza una nuova esperienza di fitness di alto livello.

Novità 2019, il NOHrDWall Compact, con il suo nuovo modulo per lo ski trainer e un design contemporaneo.



# NOHrDWall Compact

NOVITÀ 2019

Nel 2019, la gamma NOHrDWall si amplia con NOHrDWall Compact. Perfetto per gli spazi più ristretti grazie ai suoi moduli essenziali, il design elegante e linee curve.

## 1 MODULO SLIMBEAM

Macchina a cavo con sistema di doppia puleggia. Resistenza: piastre di carico. Per la realizzazione di esercizi di potenziamento e l'allenamento funzionale.

## 2 CYBER TRAINING COACH

Coach virtuale appositamente progettato per il NOHrDWall Compact può essere utilizzato tramite il touch screen.

## 3 MODULO SKI TRAINER

Sviluppa resistenza e forza. Sollecita i muscoli della parte superiore e del tronco.

Il ritmo e la velocità si adattano a ciascun utente.

## 4 COMPARTO ACCESSORI

Per riporre gli accessori per il fitness e asciugamani.

## 5 SET DI MANUBRI SWING BELL

Per aumentare la varietà degli esercizi.





# Cyber Training Coach

## COACH VIRTUALE

Il cyber training coach è un programma interattivo a cui è possibile accedere tramite il touch screen del NohrdWall (Compact e V1).

Offre programmi di fitness come interval training, allenamenti funzionali, brevi o lunghi e con variazione di intensità. Chi lo utilizza stabilirà a inizio l'allenamento e quanto tempo ha da dedicare alla sessione.

Successivamente sceglierà il tipo di sessione che desidera eseguire.

La sessione inizia con un riscaldamento. L'utilizzatore seguirà le indicazioni per la regolazione ed il video dimostrativo durante tutta la durata della sessione.

Il programma è compreso nell'acquisto del NohrdWall V1 e NohrdWall Compact.

### VANTAGGI

- Programma interattivo appositamente progettato per NOHRDWALL Compact e NOHRDWALL V1.
- Molte sessioni disponibili. Allenamenti del tipo interval training, allenamento funzionale, breve o lungo e con variazione di intensità.
- Scelta della sessione in base all'ora e al tipo di sessione.
- Idoneo per tutti gli utilizzatori.

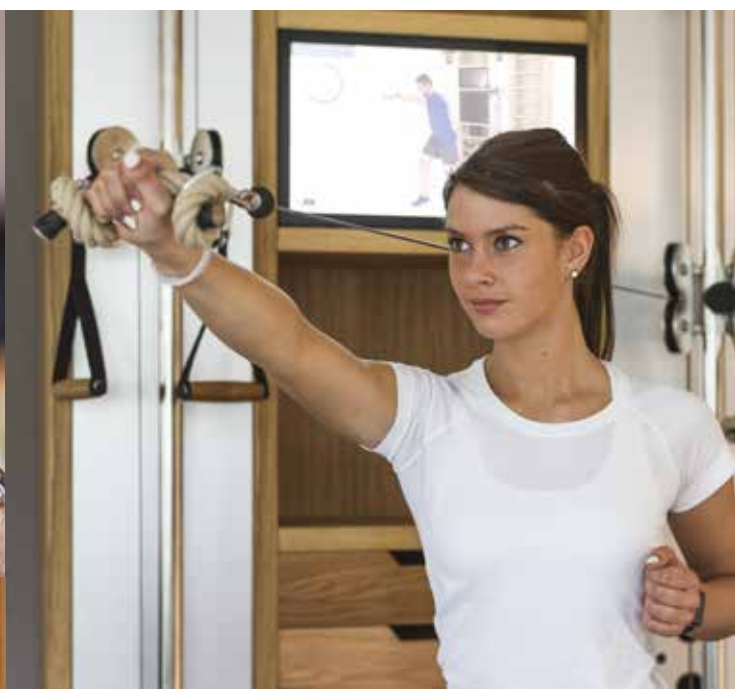

# NOHrDWaI

## VERSIONE 1 - I MODULI

Il NohrdWall è realizzato con diversi moduli nati dalla tecnologia e dal know-how di Nohrd. L'elemento principale è il Cyber Training Coach, un coach virtuale interattivo abbinato agli elementi che compongono il NohrdWall, che guiderà chi lo utilizza nella realizzazione di sessioni con una durata e un tipo di allenamento impostabili.

### 1 MODULO PRINCIPALE

Include il Cyber Training Coach, un set di manubri Swing Bell da 2,4,6,8 kg e uno spazio per riporre gli oggetti. Opzionale: aggiunta di cassette e / o mini bar.

### 2 MODULO SLIMBEAM OPTIONAL CON DOPPIA PULEGGIA E PIASTRE DI CARICO

È costituito da una macchina a cavo con un sistema di doppia puleggia. Resistenza: piastre di carico. Per la realizzazione di esercizi di muscolazione e allenamento funzionale.

### 3 MODULO CON DOPPIA PULEGGIA E RESISTENZA AD ACQUA

È costituito da una macchina a cavo con un sistema di doppia puleggia. Resistenza ad acqua, morbida, fluida e unidirezionale. Per la realizzazione di movimenti simili a quelli del golf, tennis o sci di fondo.

### 4 COMPARTO ACCESSORI

Per riporre gli accessori per il fitness e asciugamani.

### 5 MODULO SPALLIERA

Per la realizzazione di esercizi muscolari e stretching.



# NOHrDWall

## MODELLI



Scegli i diversi moduli e opzioni per comporre la tua parete di allenamento a seconda dello spazio a tua disposizione, dei tuoi desideri e delle tue esigenze. Lavoriamo con voi nello studio del vostro NohrdWall, dalla progettazione alla consegna del prodotto.

NOHRDWALL COMPACT	DIMENSIONI		Colori						
	FRASSINO	QUERCIA	CILIEGIO	NOCE	BIANCO	NERO	COLORATO		
Comprende: Cyber Training Coach, Modulo SlimBeam, Modulo Ski Trainer, Set manubri SwingBell 2,4,6,8 kg e spazio contenitivo.	24100	24101	24102	24103	24104	24105	24106		
	7 690 €	7 890 €	7 990 €	8 190 €	7 890 €	7 890 €	7 690 €		
	Larghezza: 122 cm	Altezza : 215 cm	Profondità: 50 cm						

NOHRDWALL V1	LARGH.	ALTEZZA	PROF.	Colori				
				FRASSINO	QUERCIA	CLUB	CILIEGIO	NOCE
1 MODULO PRINCIPALE	56,3 cm	min: 220 cm max: 240 cm	35 cm	20. 110	20. 100	20. 120	20. 130	20. 140
Cyber Training Coach, set manubri SwingBell 2,4,6,8 kg				3 487 €	3 527 €	3 487 €	3 712 €	3 757 €
2 MODULO SLIMBEAM CON DOPPIA PULEGGIA E PIASTRE DI CARICO	32,3 cm	min: 220 cm max: 240 cm	35 cm	20. 111	20. 101	20. 121	20. 131	20. 141
				1 650 €	1 650 €	1 735 €	1 795 €	1 840 €
3 MODULO CON DOPPIA PULEGGIA E RESISTENZA AD ACQUA	32,3 cm	min: 220 cm max: 240 cm	35 cm	20. 112	20. 102	20. 122	20. 132	20. 142
				1 595 €	1 595 €	1 680 €	1 740 €	1 785 €
4 MODULO COMPARTO ACCESSORI	min: 50 cm max: 80 cm	min: 220 cm max: 240 cm	35 cm	20. 113	20. 103	20. 123	20. 133	20. 143
				535 €	535 €	620 €	680 €	725 €
5 MODULO SPALLIERA	min: 60 cm max: 80 cm	min: 220 cm max: 240 cm	35 cm	20. 114	20. 104	20. 124	20. 134	20. 144
				890 €	940 €	975 €	1 035 €	1 080 €
20.200 Opzione Mini Bar	50 cm	50 cm	20 cm	490 €				
20.201 Opzione Cassetto	50 cm	18 cm	30 cm	145 €				

Nota: Prezzo di vendita IVA inclusa (consegna esclusa senza montaggio, modifiche escluse).



# LE NOSTRE APP

WaterRower e NOHRD hanno sviluppato numerose App per il vogatore WaterRower, la NOHRD Bike e il tappeto Sprintbok, ed offrono agli utenti esercizi concepiti individualmente con la possibilità di creare sessioni di fitness complete e personalizzate.

**MY-NOHRD:** un sito web gratuito per creare e sviluppare le tue sessioni di allenamento e condividerle con la community My-NOHRD.



Utilizza My-NOHRD per creare, condividere e personalizzare i tuoi allenamenti con oltre 300 video di esercizi. L'app My-NOHRD è progettata per l'utilizzo con la nostra intera gamma di prodotti e può essere utilizzata tramite tablet o computer.



# MY-NOHRD

## Il fitness a domicilio

My-NOHRD.com è un sito Web gratuito per la creazione e lo svolgimento di sessioni di allenamento esclusivamente su dispositivi WaterRower e NOHRD. Temi e tag diversi ti guidano nella creazione e/o selezione dei tuoi allenamenti. Ogni mese troverai nella sezione libreria delle sessioni studiate dai nostri allenatori per divertirti allenandoti, per bruciare calorie, perdere peso e rilassarsi.



Più di **300 esercizi video** specificamente progettati su dispositivi WaterRower / NOHRD per la creazione delle sessioni di fitness.

Troverai le indicazioni che ti guideranno nella selezione di esercizi per creare i tuoi allenamenti.



My-NOHRD.com è una community di utenti WaterRower / NOHRD che condivide sessioni di formazione nella libreria pubblica, a cui tutti possono accedere.

Completa le sessioni online o modificali in base ai tuoi obiettivi.



**Accesso illimitato** a tutti i video di esercizi e sessioni pubbliche condivise dalla community MY-NOHRD. Accessibile 24/7 senza nessun vincolo di programma.



Interfaccia personale chiara, semplice e facile da usare.

Collegato a diverse applicazioni WaterRower / NOHRD.

Compatibile su PC, Mac e tablet, My-NOHRD è un sito Web interamente basato su un browser.



Migliora le tue prestazioni chiedendo il tuo **personal coach professionista**. Ti assegnamo uno dei nostri allenatori professionisti che ti guideranno, ti motiveranno e ti assicureranno il follow-up durante le sessioni. Organizzerà sessioni adattate alle tue esigenze, ai tuoi desideri e ai tuoi obiettivi.

Opzione disponibile solo con **My-NOHRD Premium - € 8,99 a settimana**.

**ISCRIVITI ORA E CREA GRATUITAMENTE LA TUA PRIMA SESSIONE DI FITNESS!**

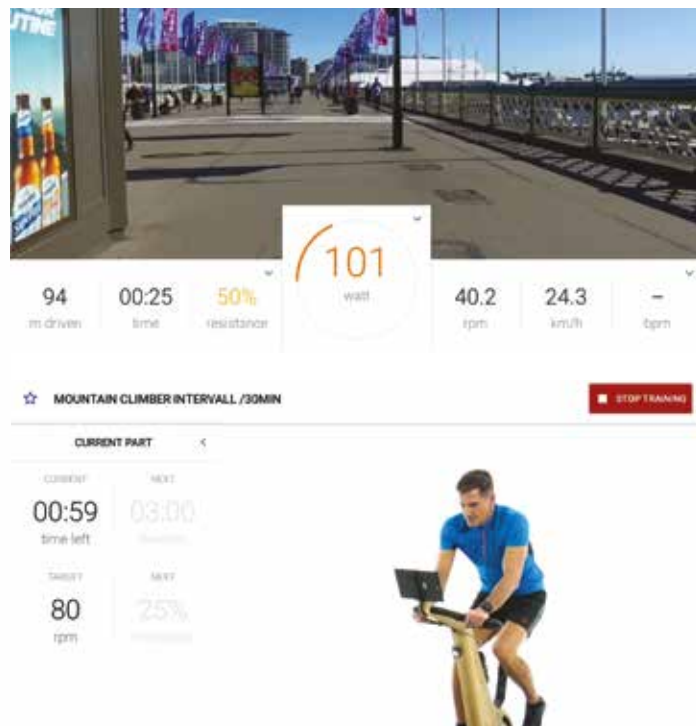

# NOHRDBIKE APP

## MONITORARE LE TUE PRESTAZIONI SU NOHRDBIKE

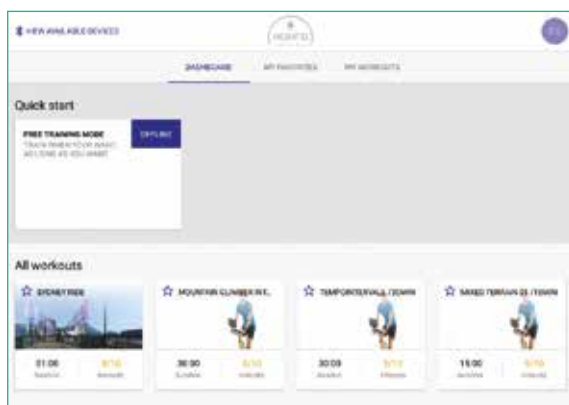

QUADRO DI CONTROLLO PERSONALE

Scegli tra il programma Quick Start, gli esercizi predefiniti o la location del tuo percorso!

Le tue sessioni preferite sono memorizzate nella scheda «Preferiti». La scheda «MyWorkouts» si sincronizza con il tuo account My-Nohrd e visualizza tutte le sessioni di lavoro.

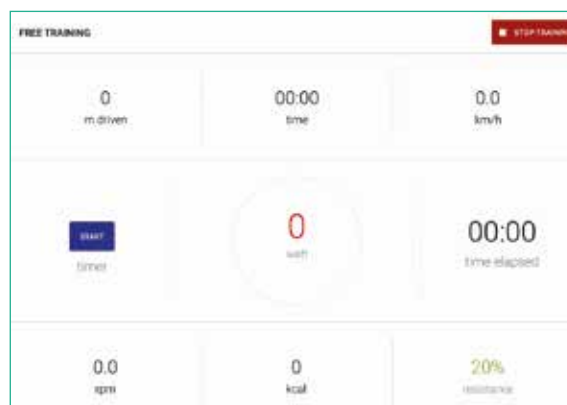

MODALITÀ QUICK START

L'App visualizza la distanza percorsa, la durata, la velocità di marcia, il ritmo al minuto, la resistenza e la potenza. Puoi scegliere il tipo di dati che vuoi vedere durante la sessione



SESSIONE DI ALLENAMENTO -

### SALITA IN MONTAGNA

Durata 30 min

1 - L'App ti indica la percentuale di resistenza e l'obiettivo di ritmo da raggiungere durante un periodo di tempo specificato. «Next» indica i prossimi obiettivi da raggiungere.

2 - Visualizza i dati della tua performance. Puoi scegliere il tipo di dati che vuoi vedere durante la sessione.



# SPRINTBOK - APP

MONITORA LE TUE PRESTAZIONI SU SPRINTBOK

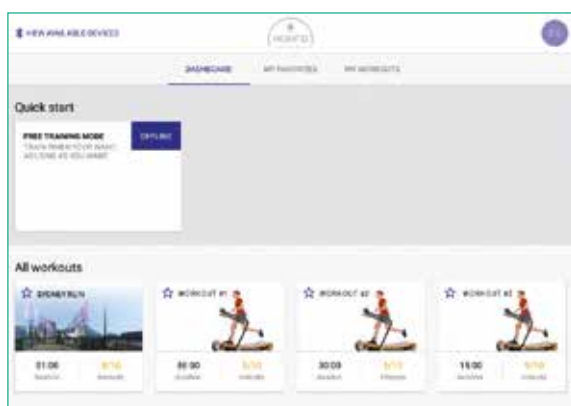

## QUADRO DI CONTROLLO PERSONALE

Scegli tra il programma Quickstart, gli esercizi predefiniti o il luogo della tua corsa!

Le tue sessioni preferite sono registrate nella scheda «Preferiti». La scheda «MyWorkouts» si sincronizza con il tuo account.

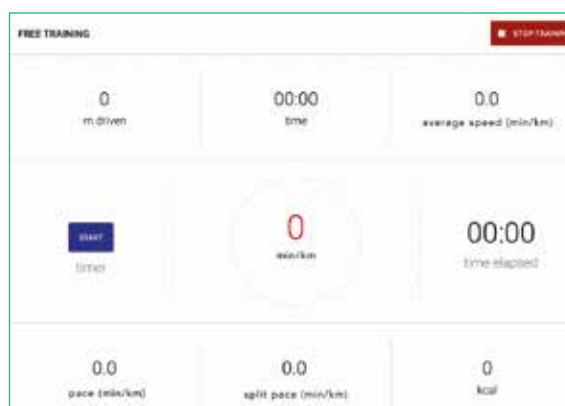

## MODALITÀ QUICK START

L'App visualizza la distanza percorsa, la durata, la velocità di marcia, il ritmo medio, le calorie bruciate.

Puoi scegliere il tipo di dati che vuoi vedere durante la sessione.



## SESSIONE WORKOUT #1 - Durata 60 min

1 - L'App ti dice la distanza da percorrere in un dato momento. «Next» indica i seguenti obiettivi da raggiungere.

2 - Visualizza i dati della tua performance. Puoi scegliere il tipo di dati che vuoi vedere durante la sessione.

Nota: al momento della stampa del catalogo, l' App Sprintbok è in fase di sviluppo. Le funzionalità sopra descritte sono soggette a modifiche.





# SLIMBEAM APP

## IL TUO TABLET DIVENTA IL TUO MONITOR

SlimBeam Monitor Pack è un' accessorio da acquistare separatamente. Include il sensore e il sistema di controllo elettronico che si aggancia a SlimBeam con il supporto per tablet (tablet non incluso). Con l' App SlimBeam, il tablet si trasforma in un monitor. Viene posizionato sul supporto dedicato e si connette al sensore.

### LE CARATTERISTICHE DELL' APP SONO LE SEGUENTI :

- Allenamenti per gruppo muscolare.
- Allenamenti per tutto il corpo.
- Video per le tue sessioni.
- Creazione di più profili utente.
- Rappresentazione grafica dell' allenamento.
- Rilevazione del peso.
- Indicatore delle ripetizioni.
- Peso totale visualizzato.
- Impostazioni del peso consigliato.
- Parametri per il posizionamento puleggia.
- Parametri lunghezza della corsa.
- Parametri per sessioni di allenamento.

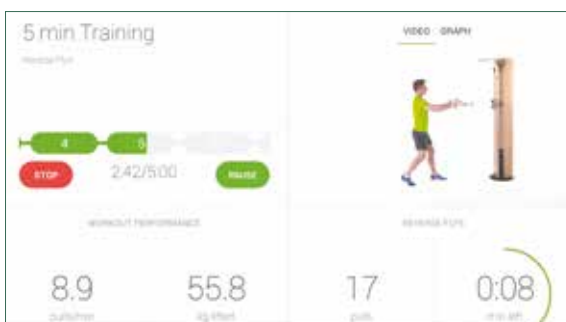

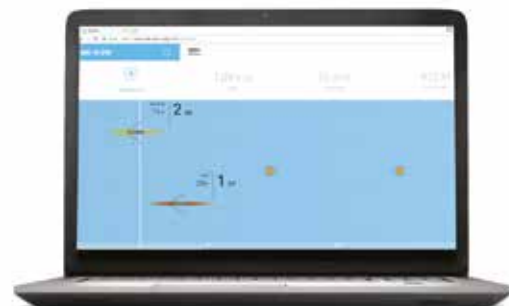

# APP WE-ROW

## UNISCITI ALLA COMMUNITY WATERROWER

We-Row, progettato e sviluppato da WaterRower, è un' App gratuita per aiutarti a monitorare i tuoi allenamenti con WaterRower.

Collega il tuo WaterRower a Internet, potrai svolgere le tue sessioni di allenamento, ma anche partecipare a gare online con membri della community WaterRower in tutto il mondo.



<b>GARE ONLINE</b>	Gare online contro altri utenti di WaterRower. Crea le tue gare nella data e ora che desideri o partecipa a una gara esistente.
<b>FORMAZIONE</b>	Crea le tue sessioni o gare canottaggio private. I tuoi dati verranno salvati e successivamente sarai in grado di gareggiare contro te stesso.
<b>ANTEPRIMA LIVE</b>	Invita i tuoi amici alle tue gare e vedi chi è online. Dopo la gara sarai in grado di chattare con i tuoi avversari.
<b>PROFILO PERSONALE</b>	Crea il tuo profilo We-Row con i tuoi dati personali. I dati delle tue sessioni saranno salvati e disponibili sul tuo profilo.
<b>STATISTICHE</b>	Segui i tuoi progressi e osservali nelle sessioni con le statistiche disponibili: velocità media per gara, rpm medio al minuto, miglior tempo, migliore regolarità in una gara... ...puoi anche confrontare te stesso con i membri della community. Tutti i tuoi dati e le tue statistiche sono salvati e memorizzati sul tuo profilo personale.
<b>PREREQUISITI</b>	Richiede una connessione internet a banda larga. Funziona con S4 Monitor e S5 USB (firmware 2.10)



# APP SMARTROW

OTTIMIZZA L'USO DEL TUO WATERROWER

APP

Perfeziona le tue prestazioni sul vogatore con la tecnologia SmartRow, il nuovo accessorio per le tue sessioni sul WaterRower.



SmartRow è l'accessorio di ricambio di nuova generazione per WaterRower. Si collega via Bluetooth allo smartphone / tablet e calcola accuratamente la potenza, la distanza, il numero di vogate effettuate e le ritrasmette all'App.

L'accessorio SmartRow è venduto separatamente dal WaterRower - Prezzo: 250 €



## L'APP SMARTROW



Viene utilizzata esclusivamente con l'accessorio SmartRow, registra e memorizza tutti i dati delle sessioni. Disponibile su iOS e Android.



MONITORAGGIO ACCURATO DELLE TUE SESSIONI

SmartRow trasforma il tuo WaterRower in un ergometro di precisione e traccia tutti i tuoi allenamenti.



MIGLIORA LA TUA TECNICA

Tramite il grafico, puoi monitorare ogni vogata, modificarla e ottenere il miglior movimento.



GUARDA I TUOI PROGRESSI

Tutte le tue sessioni, i tuoi dati personali salvati. Segui e condividi tutti i tuoi progressi!

# SERVIZI

Mettiamo a disposizione vari servizi per soddisfare al meglio le tue esigenze, le tue richieste e offrirti la migliore esperienza con i nostri dispositivi.

Il dipartimento di progettazione ti accompagna durante la realizzazione dei tuoi progetti, dallo studio al layout finale.

Il nostro servizio clienti risponde a tutte le vostre domande e richieste tecniche riguardanti le nostre attrezzature per il fitness.

E infine un servizio di noleggio per beneficiare di un vogatore senza impegnarsi nell'acquisto; potrai allenarti in relax a casa.





Kewrose Lodge :  
Realizzazione di un' area fitness di 16m2

# PROGETTO

## REALIZZIAMO IL TUO PROGETTO INSIEME

Ogni progetto è unico, siamo lieti di accompagnarti e guidarti con la nostra esperienza nella scelta delle attrezzature per realizzare la tua area fitness.

Selezioniamo con te le attrezzature fitness in base alle vostre esigenze e ai vostri spazi disponibili. Potrai visualizzare quanto proposto in una ricostruzione 2D e 3D realizzata dal nostro ufficio di progettazione.

### IL TUO PROGETTO, LA NOSTRA ESPERIENZA



Analisi del tuo progetto e delle tue necessità.



Scelta delle attrezzature fitness e della tipologia di legno.

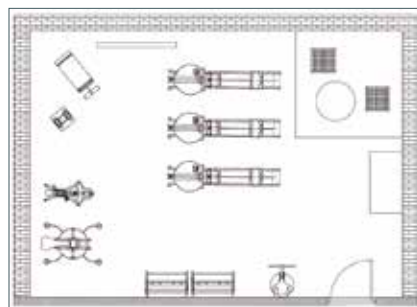

Proposta di layout con visualizzazione 2D dello spazio.



Proposta di sviluppo con rendering 3D con diversi angolazioni di visualizzazione.



# SERVIZIO CLIENTI

## UN SERVIZIO DI QUALITÀ

---

Il nostro servizio clienti a tua disposizione, risponde a tutte le tue domande per la realizzazione del tuo progetto.

Il nostro team è raggiungibile telefonicamente al +39 0422 307016 dal lunedì al venerdì dalle 9.00 alle 12.30 e dalle 15.30 alle 19.00, per email scrivi a: [info@waterrower.it](mailto:info@waterrower.it) oppure contattaci tramite il nostro sito web alla pagina : <https://www.waterrower.it/#contatti>

### IL NOSTRO SERVIZIO DI ASSISTENZA

In caso di problemi durante l'utilizzo dell'attrezzatura, il nostro servizio post-vendita è disponibile offrendoti un'assistenza telefonica rapida per ogni problema: la messa in funzione dell'attrezzatura, l'assemblaggio, la manutenzione, la modalità d'uso o eventuali riparazioni.

Inoltre, a vostra disposizione sul nostro sito web nella sezione [GUIDE](#) tutti i manuali e le guide delle nostre attrezzature.

Sono disponibili anche video tutorial per guidarti nell'assemblaggio del tuo vogatore ma anche per mostrarti le tecniche di vogata. Vai al canale [YouTube WaterRower](#).

### UN TEAM AL TUO SERVIZIO

La preparazione dei nostri tecnici di produzione, ci consente di guidarti nella manutenzione e nelle riparazioni di tutti i nostri dispositivi. Non esitate a contattarci per qualsiasi richiesta di pezzi di ricambio.

Se necessario, i nostri tecnici interverranno in loco per eseguire la manutenzione della macchina o la riparazione dell'attrezzatura.

### GARANZIA

Tutti i nostri apparecchi sono garantiti per 1 anno dalla data di acquisto. L'estensione di garanzia gratuita a 2 anni sulle parti meccaniche e 9 anni per le parti in legno, successivi all'anno dato dal produttore è possibile al momento della registrazione.

Per registrarsi, è sufficiente compilare il modulo disponibile sul nostro sito web nella sezione [Estensione garanzia/registrazione attrezzatura](#)



# SERVIZIO NOLEGGIO

## ATTREZZATURA WATERROWER

Noleggia WaterRower e utilizza un vogatore senza l'onere di acquistarlo ed esercitarti in relax a casa. Offerta riservata esclusivamente agli utenti privati.

### I VANTAGGI DEL NOLEGGIO:

- Un investimento iniziale minimo.
- Noleggio flessibile a lungo termine senza obbligo di acquisto (periodo minimo di noleggio di 3 mesi).
- Sconto fedeltà: dopo il periodo minimo di noleggio di 3 mesi, usufruisci di uno sconto sull'acquisto della macchina che noleggiate.
- 2 formule di noleggio con un'ampia scelta di modelli WaterRower e accessori WaterRower in opzione.
- Una garanzia completa del prodotto per tutte le parti del contratto di noleggio.
- Tutte le macchine utilizzate sono state ricondizionate e disponibili SOLO attraverso il programma di noleggio.

### FORMULA DI NOLEGGIO :

- Formula BASIC a 44,90€ al mese  
Scelta del modello: WaterRower S4 Natural - Frassino WaterRower S4 Club Sport o WaterRower S4 Quercia.
- Formula PREMIUM a 65,90€ al mese  
Scelta del modello: WaterRower S4 Oxbridge - Ciliegio o WaterRower S4 Classic - Noce
- Opzione accessori WaterRower
  - SmartRow : 8€ / mese
  - Kit Cardio (Int ou Ext) : 4€ / mese
  - Sacca protettiva : 4€ / mese
  - Supporto Tablet/smartphone : 4€ / mese

- Contattaci via email all'indirizzo [info@waterrower.it](mailto:info@waterrower.it) o via posta a WaterRower Italia Srls- Viale IV Novembre 55-31100 TREVISO - Italia



Prodotto a manonei nostri laboratori  
negli Stati Uniti e in Germania.



# IL NOSTRO IMPEGNO

## UN FITNESS RESPONSABILE

Una priorità: offrire i migliori prodotti rispettando l'ambiente. Dalle attività interne alla società, alla produzione e alla consegna dei suoi prodotti, WaterRower utilizza legno proveniente dalle foreste certificate dei monti Appalachi degli Stati Uniti orientali.

### FABBRICAZIONE ARTIGIANALE

Tutti i vogatori WaterRower e le attrezzature Nohrd sono realizzate a mano con una scrupolosa attenzione ai dettagli.

La produzione dei vogatori è ubicata negli Stati Uniti presso gli stabilimenti di Warren, nel New England. Ogni modello in legno viene oliato manualmente per una lucidatura durevole nel tempo. I modelli in metallo sono verniciati con polveri di poliestere e lavorati in forni speciali per un effetto diamantato.

Nordhorn, in Germania, ospita la produzione artigianale di tutte le attrezzature Nohrd. Il legno utilizzato per la produzione proviene da fonti rinnovabili certificate. L'attenzione al dettaglio è massima nella selezione e nella lavorazione manuale della pelle naturale, proveniente esclusivamente dalla Germania.

### UN PRODOTTO ECO-RESPONSABILE

Nel rispetto dell'ambiente, le fabbriche di Nordhorn hanno installato pannelli solari su una superficie di 1.500 m<sup>2</sup>. L'energia solare recuperata viene utilizzata per produrre energia elettrica ed alimentare le macchine per la produzione.

Nulla viene eliminato, tutto viene riutilizzato, ecco perché WaterRower e NOHRD trasformano tutti gli scarti di legno in energia per riscaldare l'acqua, per gli uffici e la produzione.





Legno proveniente da foreste certificate  
Produttori di legno appalachiano



# LE NOSTRE ESSENZE

## PRODUTTORI DI LEGNO CERTIFICATI DEI MONTI APPALACHI

Tutte le attrezzature WaterRower e NOHRd sono in legno massello. La scelta del legno è stata fatta sulla base delle proprietà di questo prezioso e ricercato materiale. È una risorsa naturale ed estremamente robusta: la sua elasticità e la sua resistenza lo rendono quasi indistruttibile.

Il legno proviene esclusivamente dalle foreste statunitensi e tedesche certificate come Appalachian Hardwood Manufacturers, ogni albero tagliato viene sostituito da un nuovo albero. Il tasso di semina è superiore al tasso di raccolta di un multiplo medio di 2,29. Per maggiori informazioni visita il sito [www.appalachianhardwood.info](http://www.appalachianhardwood.info)



### FRASSINO BIANCO AMERICANO

Il suo aspetto è simile al suo omologo europeo. L'alburno è di colore chiaro, quasi bianco, e l'ombra del durame varia dal marrone grigio al marrone chiaro o giallo pallido venato marrone. Il legno è solitamente con venature dritte e con una texture grossolana e uniforme.



### QUERCIA BIANCA AMERICANA

Il suo colore e aspetto sono simili alla varietà europea. L'alburno è di colore chiaro e il suo durame varia dal marrone chiaro al marrone scuro. Il legno è a venature dritte con una texture che varia da media a grossolana. Le sue striature sono più lunghe di quelle della quercia europea.



### FAGGIO AMERICANO

L'alburno è bianco con una tonalità rossa. Il durame è chiaro e le sue sfumature variano dal rossiccio al marrone scuro. Il faggio americano è leggermente più scuro e meno uniforme del faggio europeo. Il legno di solito ha venature dritte con una texture uniforme e stretta.



### CILIEGIO AMERICANO

Le tonalità del durame vanno dal rosso intenso al marrone rossastro e scuriscono con l'esposizione alla luce. Il legno ha una venatura sottile e uniforme, una consistenza morbida e può contenere naturalmente striature più piccole marroni.



### NOCE AMERICANO

L'alburno è bianco crema, il durame varia dal marrone chiaro al marrone scuro del cioccolato, a volte assume una tonalità viola grazie alle venature più scure. Il legno ha venature dritte e ondulate così da formare figure attraenti e decorative. Il legno scuro si schiarirà con il tempo grazie ai raggi UV.

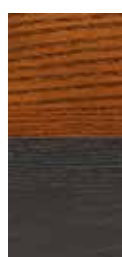

### I MODELLI CLUB SPORT E SHADOW

Tutti i nostri modelli Club Sport e Shadow sono in frassino tinto o dipinto a mano. Club Sport ha una tonalità di nero e marrone chiaro. Il modello Shadow è completamente tinto di nero. Tutti i modelli bianchi sono in rovere verniciato bianco.



# WATERROWER & NOHRD

## UNA RETE INTERNAZIONALE

<p>WaterRower United States 560 Metacom Avenue Warren, RI 02885 United States Phone: + 1 (401) 247 7742</p> <p><a href="http://www.waterrower.com">www.waterrower.com</a> Email: <a href="mailto:info@waterrower.com">info@waterrower.com</a></p>	<p>WaterRower UK 19 Acton Park Estate, The Vale London, England W3 7QE Tel: +44 (0)20 8749 9090</p> <p><a href="http://www.waterrower.co.uk">www.waterrower.co.uk</a> Email: <a href="mailto:info@waterrower.co.uk">info@waterrower.co.uk</a></p>	<p>WaterRower France 1 rue Paul Langevin 59200 Tourcoing Tel:+33 3 20 67 20 07</p> <p><a href="http://www.waterrower.fr">www.waterrower.fr</a> Email: <a href="mailto:france@waterrower.com">france@waterrower.com</a></p>
<p>WaterRower GmbH Germany Otto-Hahn-Straße 75, 48529 Nordhorn, Germany Telefon: +49 (0) 59 21 - 17 98 400</p> <p><a href="http://www.nohrd.com">www.nohrd.com</a> Email: <a href="mailto:info@waterrower.de">info@waterrower.de</a></p>	<p>WaterRower Scandinavia Stærmosevej 176 5690 Tommerup, Denmark Ph: +45 2233 6863</p> <p><a href="http://www.waterrower.dk">www.waterrower.dk</a> Email: <a href="mailto:info-dk@waterrower.com">info-dk@waterrower.com</a></p>	<p>WaterRower Benelux Noord 63 2931 - SJ Krimpen aan de Lek -The Netherlands Ph: +31(0)180 590 697</p> <p><a href="http://www.waterrower.nl">www.waterrower.nl</a> Email: <a href="mailto:info@waterrower.nl">info@waterrower.nl</a></p>
<p>WaterRower Spain Edificio Dublín, C/ Dublín 39 C Poli- gono Industrial Europolis Las Rozas, 28232 Madrid, Spain. Tel: +34 91 640 7004</p> <p><a href="http://www.waterrower.com.es">www.waterrower.com.es</a> Email: <a href="mailto:info@waterrower.com.sp">info@waterrower.com.sp</a></p>	<p>WaterRower Italia Viale IV Novembre 55 31100 TREVISO - Italia Tel: +39 0422 307016</p> <p><a href="http://www.waterrower.it">www.waterrower.it</a> Email: <a href="mailto:info@waterrower.it">info@waterrower.it</a></p>	<p>WaterRower Australia - Asia 72 South Street Rydalmere NSW 2116, Australia Ph: 02 9898 1405</p> <p><a href="http://www.waterrower.com.au">www.waterrower.com.au</a> Email: <a href="mailto:info@waterrower.com.au">info@waterrower.com.au</a></p>
<p>WaterRower Argentina 5814 cp the Franklin Roosevelt Federal 1431 Capital - Argentina Tel: + 54911 45743400</p> <p><a href="http://www.waterrower.com.ar">www.waterrower.com.ar</a> Email: <a href="mailto:info@waterrower.com.ar">info@waterrower.com.ar</a></p>	<p>WaterRower South Africa PO BOX 211227, Figtree, Port Elizabeth, 6033 - South Africa Tel: +27 (0)83 4472020</p> <p><a href="http://www.waterrower.co.za">www.waterrower.co.za</a> Email: <a href="mailto:africa@waterrower.com">africa@waterrower.com</a></p>	<p>WaterRower China 8F, No. 166 ta Pu east Road, Si ming District, Xiamen 361009 - China Tel: +86 592 5923128</p> <p><a href="http://www.waterrower.com.cn">www.waterrower.com.cn</a> email: <a href="mailto:info@waterrower.com.cn">info@waterrower.com.cn</a></p>



WaterRower - p 14



NOHrDWall - p 70



Sprintbok - p 30



WeightWorkx- p 44



Swing & SwingTower - p 52



TriaTrainer - p 48



SlimBeam - p 38



NOHrDBike - p 24



WaterGrinder - p 34



Wallbars - p 58



HedgeHock - p 69



EauMe Board - p 66



HaptikBall - p 68

Il tuo rivenditore autorizzato WaterRower / NOHRD



---

WaterRower ITALIA  
Viale IV Novembre 55  
31100 TREVISO - Italia

Tel. +39 0422 307016

[www.waterrower.it](http://www.waterrower.it)  
E-mail: [info@waterrower.it](mailto:info@waterrower.it)

---

SEGUICI SU



WaterRower ITALIA